

A woman in a white lab coat and glasses is seated on a black ergonomic office chair, working at a workstation in a factory. She is focused on a green printed circuit board (PCB) on a workbench. The workstation is equipped with various tools and equipment, including a white machine with a red button and a black control panel. The background shows a large industrial facility with metal structures and other workers in white lab coats. The scene is brightly lit, and the overall atmosphere is professional and industrious.

ARREDAMENTI PER AZIENDE E MAGAZZINI

SOLUZIONI ESD



LISTA

IL TUO PARTNER DA OLTRE 70 ANNI

Da oltre 70 anni gli arredamenti per aziende e magazzini di LISTA assicurano ordine e visione d'insieme.

I prodotti più apprezzati sono ora disponibili nel nuovo catalogo LISTA Compact. Per la prima volta, infatti, abbiamo preconfigurato una serie di soluzioni tra le più richieste per ciascun gruppo di prodotti. Naturalmente, come di consueto, si può sempre configurare liberamente e ordinare singolarmente ciascun prodotto. Il tutto con i vantaggi che da sempre contraddistinguono LISTA. Ora con una presentazione ancora più chiara.

LISTA: Panoramica dei vantaggi

- + Assortimento completo**
dalla A di accessi controllati alla Z degli zoccoli per armadi
- + Concetto progettuale**
che consente la libera combinazione di tutti i prodotti
- + Soluzioni su misura**
per clienti con esigenze specifiche
- + Massima flessibilità**
grazie all'ampia scelta di colori, alle possibilità di configurazione e a molto altro ancora
- + Una serie di servizi aggiuntivi**
come corsi di formazione, montaggio, etichettatura, ecc.
- + Progettazione accurata**
con il nostro software di visualizzazione LISTA Draw
- + 10 anni di garanzia**
unica nel settore
- + Rete di vendita e di assistenza a livello mondiale**
per un'assistenza ai clienti senza frontiere
- + Referenze di prim'ordine**
da parte di oltre 100.000 prestigiose aziende in tutto il mondo



	Banchi e postazioni da lavoro	14
	Cassettiere	54
	Scaffali a cassetti	74
	Armadi per materiali e guardaroba	78
	Sistemi a scaffali	84
	Materiale di suddivisione	90



CONTATTO SICURO CON I COMPONENTI ELETTRONICI

ESD - acronimo di **Electrostatic Discharge** - indica la scarica elettrostatica generata dallo scambio di cariche tra due corpi con potenziali di tensione differenti. Nei moderni ambienti di lavoro la carica elettrostatica può provocare tensioni elevate dipendenti dall'umidità dell'aria.





Quando l'ESD diventa pericolosa o dannosa?

Spesso non ci si accorge, per effetto della scarsa energia implicata, dello scambio di cariche che avviene tra due corpi. Tuttavia, negli elementi costruttivi elettronici anche piccole scariche elettriche possono portare rapidamente a danni irreparabili o causare difetti nascosti. Se i danni causati dalle ESD non vengono riconosciuti immediatamente, è possibile incorrere in costi di riparazione o sostituzione elevati. E al danno finanziario si aggiunge poi il più grave danno d'immagine se ad esempio a essere compromesso è un lotto di prodotti completo, il che a sua volta, nel peggiore dei casi, può portare alla perdita di clienti.

Occorre pertanto rispettare il seguente principio:

“Se non si genera una carica, non si ha nemmeno una scarica.”

Se un allestimento in cui è possibile lavorare con elementi costruttivi a rischio ESD è protetto dalle ESD, il rischio di scariche statiche si riduce al minimo. Ciò richiede un concetto di protezione globale.



Segnali di pericolo per elementi costruttivi a rischio ESD.



Componenti protettivi ESD

L'offerta completa di posti di lavoro ESD di LISTA

Per prevenire danni economici, LISTA offre un programma di progettazione e realizzazione ESD completo, che spazia dalla consulenza fino all'installazione. Combinando la sua pluriennale esperienza nello sviluppo del posto di lavoro con le conoscenze relative ai problemi legati alle ESD, LISTA ha creato un'offerta completa di posti di lavoro ESD: **tutte le superfici verniciate sono dotate di un rivestimento colorato ideato da LISTA in grado di dissipare le cariche in maniera controllata e di impedire le scariche elettrostatiche.**



IMPORTANTE!

Tutte le zone di protette ESD devono essere controllate regolarmente!



Una zona di protette ESD estesa comprende le seguenti aree:



1 POSTI DI LAVORO

Il posto di lavoro ESD perfetto è ergonomicamente adattabile e dotato di protezione ESD. Le cariche elettrostatiche vengono scaricate in modo controllato attraverso l'area lavorativa e un cavo di messa a terra, mantenendo così il posto di lavoro elettricamente neutro (cfr. pag. 16/17).

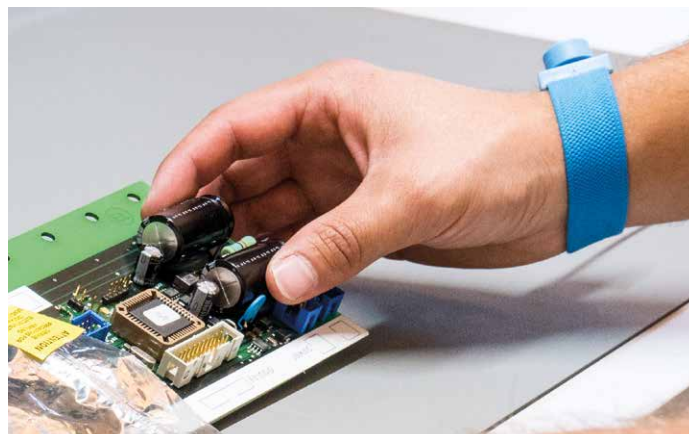

2 MESSA A TERRA PER LA PROTEZIONE DELLE PERSONE

Le persone sono la principale fonte di cariche elettrostatiche. Per gli addetti alla fabbricazione di componenti elettronici è pertanto consigliabile l'uso di bracciali con cavo di messa a terra e di calzature isolanti. Inoltre, anche la sedia di lavoro o l'ausilio per la posizione eretta dovrebbero essere dotati di protezione ESD (cfr. pag. 50).



3 IMMAGAZZINAMENTO

Gli armadi a cassette o con porte battenti ESD chiusi e gli scaffali ESD con appositi contenitori ESD (gabbia di Faraday) garantiscono un immagazzinamento ottimale degli elementi costruttivi elettronici (cfr. pag. 93).



4 CONTRASSEGNI

Le aree dotate di protezione ESD devono essere appositamente segnalate. Inoltre gli elementi costruttivi a rischio devono essere contrassegnati con targhette o altri adesivi (cfr. pag. 53).

In che modo le ESD interessano le aziende?

“Si lavora su componenti senza sapere se saranno danneggiati o meno durante la produzione.”

Check list per l’allestimento e la manutenzione di zone di protezione ESD al fine di rispettare il seguente principio ESD:

“Se non si genera una carica, non si ha nemmeno una scarica.”

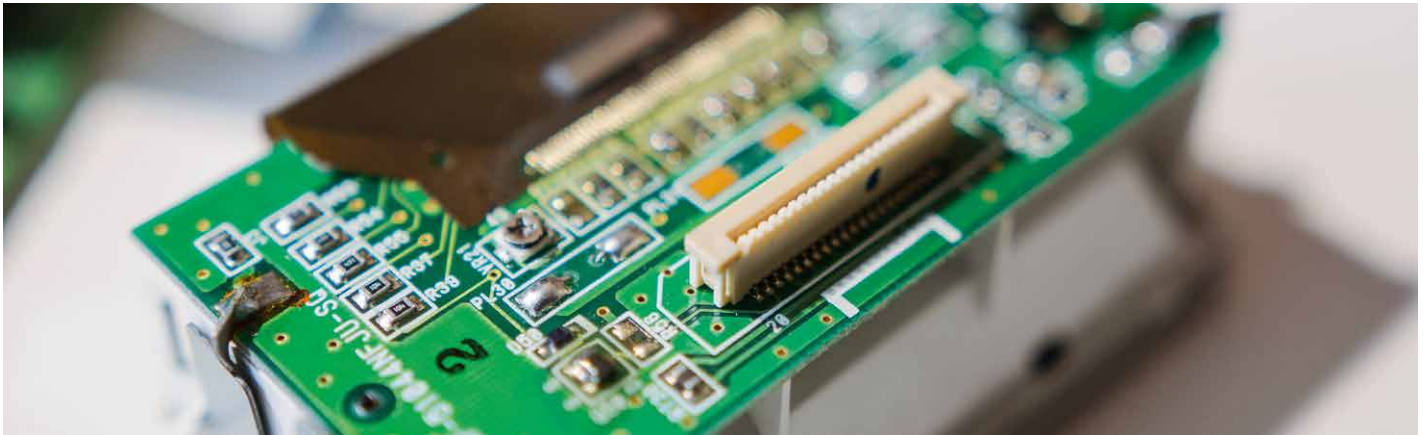

Check list ESD per le aziende

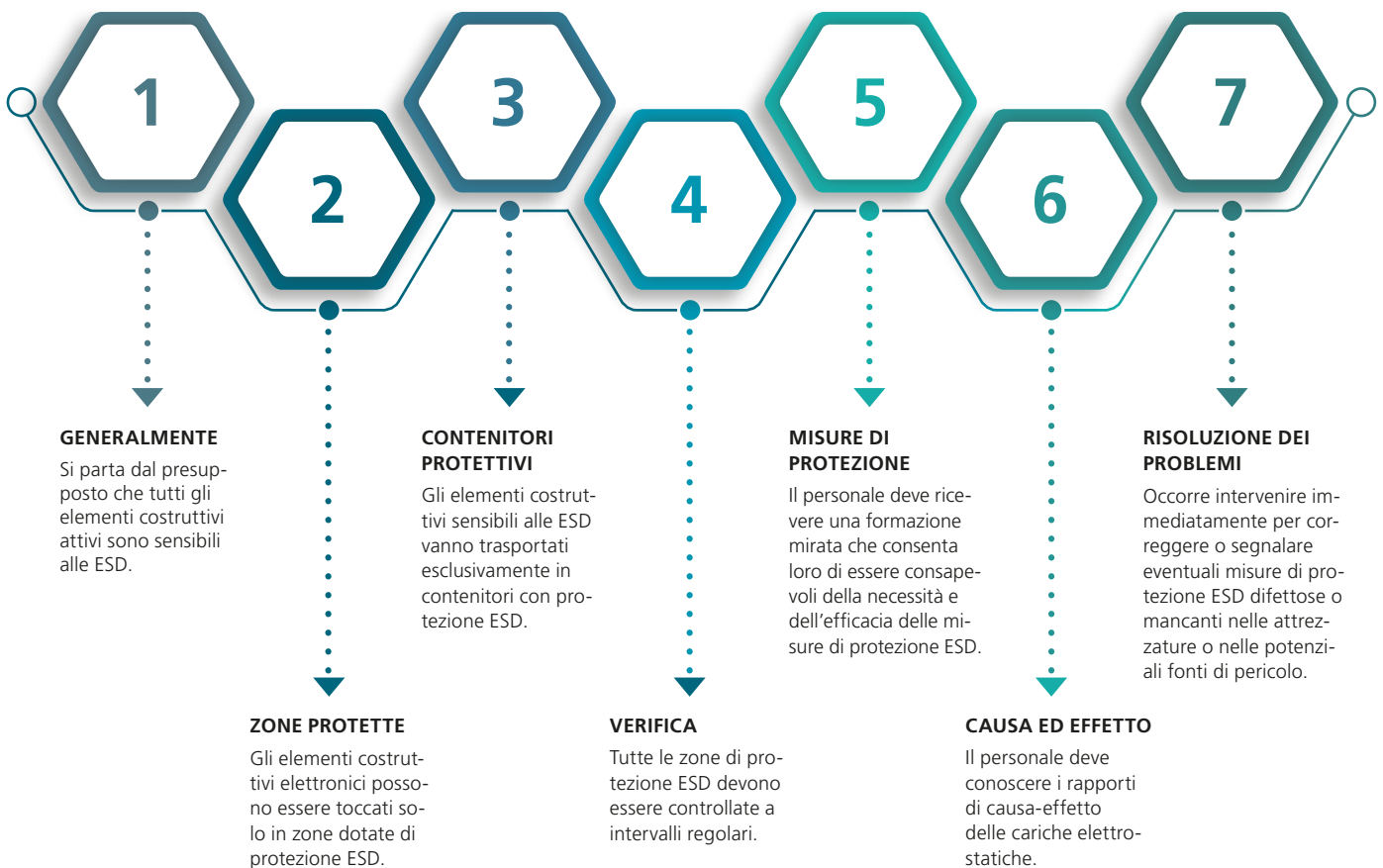



MASSIMA ADATTABILITÀ ANCHE NEL NOSTRO ASSORTIMENTO ESD

La gamma LISTA consente di realizzare arredamenti ideali per aziende e magazzini, tanto per le officine quanto per gli uffici. Grazie all'ampia gamma di elementi e alle opzioni per l'allestimento e la configurazione, si trova sempre la soluzione ottimale alle proprie esigenze. Massima ergonomia e cicli di lavoro senza problemi.

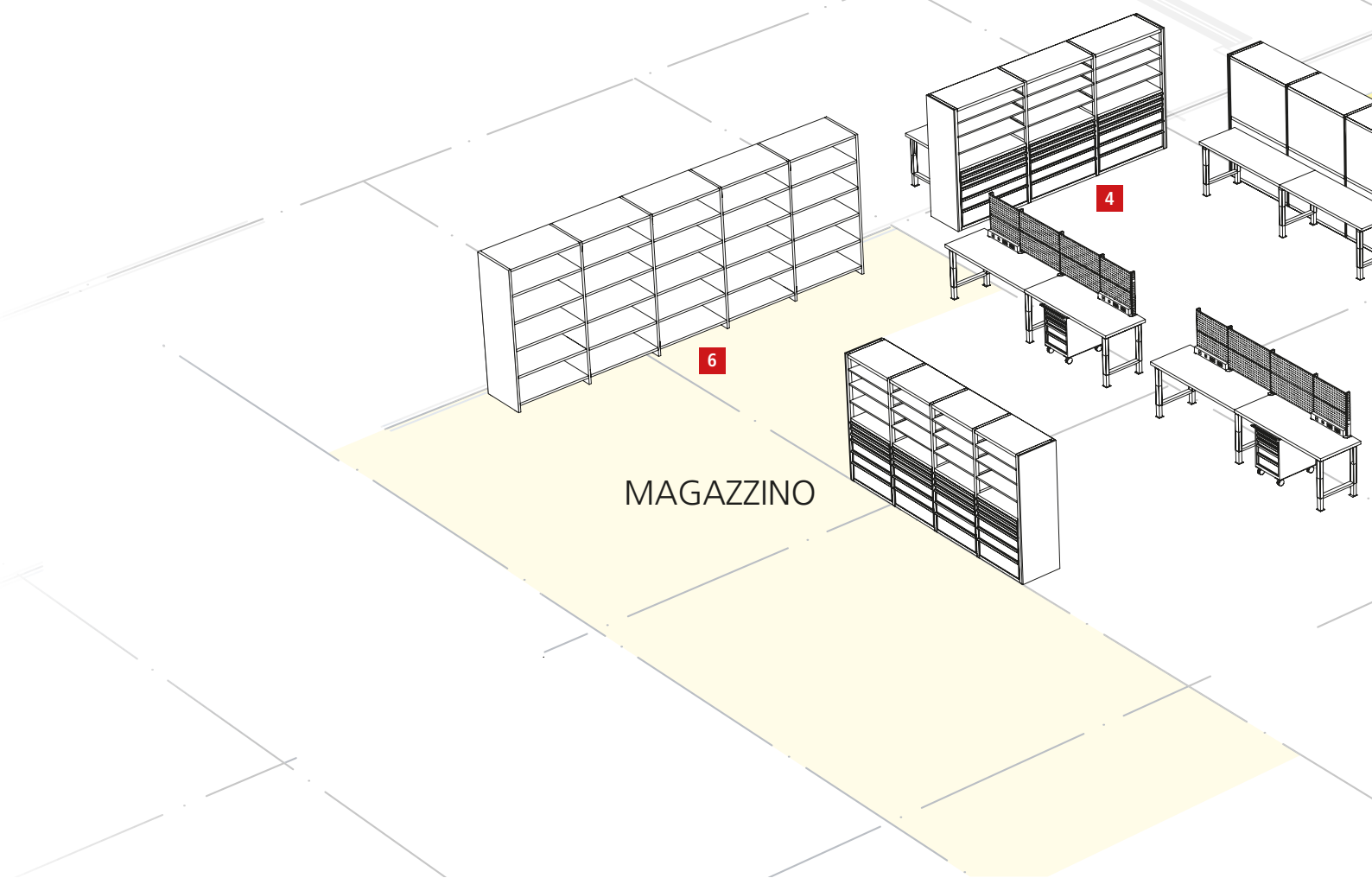

1 Banchi da lavoro
cfr. pag. 14



2 Posto di lavoro singolo
cfr. pag. 24



3 Cassettiere
cfr. da pag. 54



4 Scaffali a cassetti
cfr. da pag. 74

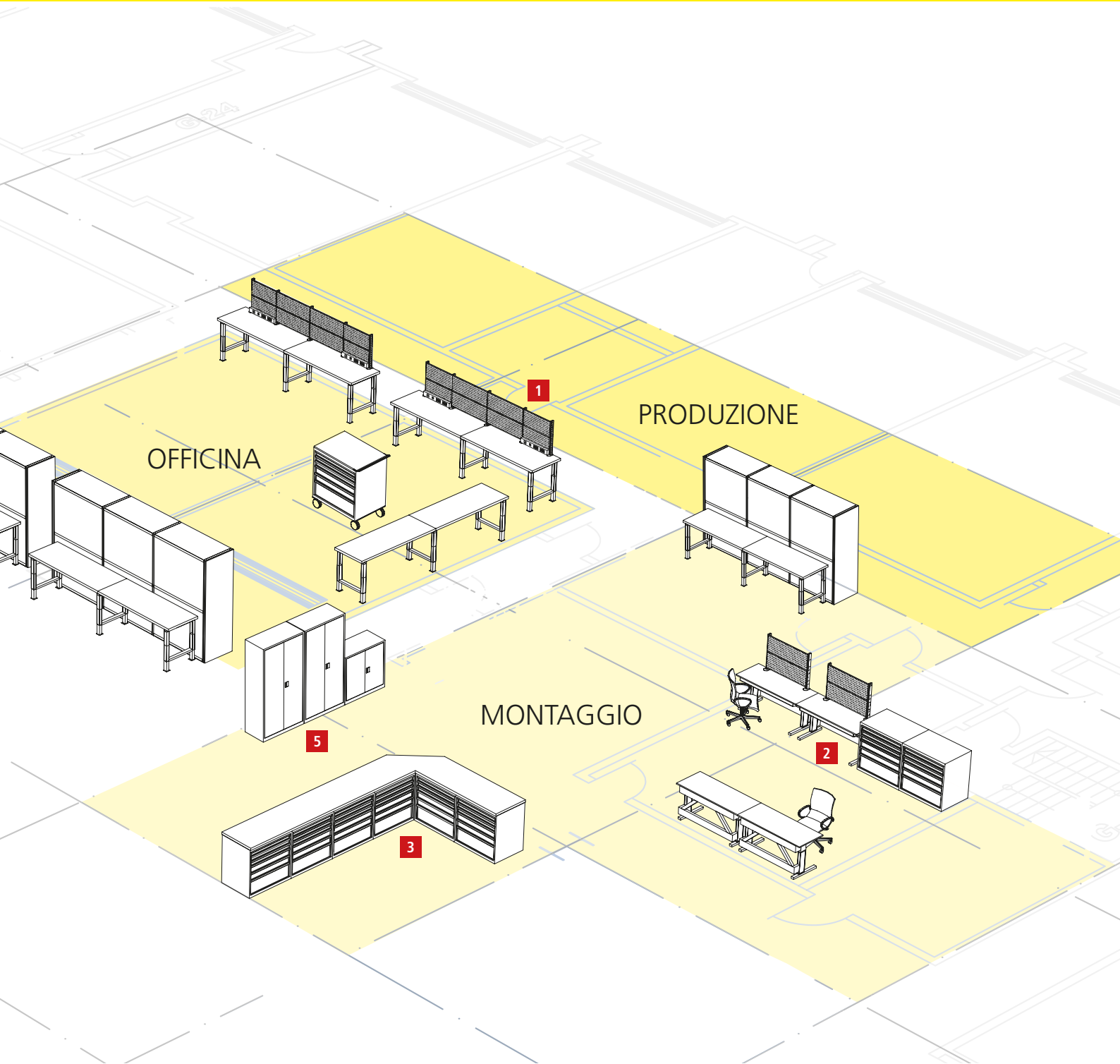

5 Armadio con porte a battente
cfr. pag. 78



6 Scaffale universale L1006
cfr. pag. 84



SISTEMI DI SICUREZZA ALL'AVANGUARDIA

La nuova generazione di sistemi di chiusura LISTA unisce il massimo della facilità d'uso e di accesso a un'estrema flessibilità. Grazie all'RFID, le nostre chiusure elettroniche sono ora ancora più flessibili e più semplici da utilizzare. I diversi sistemi sono liberamente combinabili, per consentirvi di creare una soluzione di chiusura che si adatti perfettamente a voi e alle vostre esigenze. Saremo lieti di darvi un consiglio.

- + Sistema di chiusura modulare**
adattato in modo ottimale alle esigenze del cliente
- + Facile da utilizzare**
direttamente sulla chiusura
(per tutte le varianti)
- + Controllo e gestione ottimali**
tramite software con cavo USB standard
connesso alla presa USB sul frontale della
chiusura (nelle varianti .C, .F o .A)
- + Tastiera capacitiva**
resistente all'usura e semplice da pulire grazie
alla tecnologia PCT
- + Accesso mobile**
tramite badge RFID e scheda RFID
- + Alimentazione semplice**
tramite rete elettrica o batterie per una sostitu-
zione facile sulla chiusura
- + Possibilità di aggiornamento**
per gli armadi esistenti



KEY LOCK

LA COMPROVATA CHIUSURA STANDARD

Il KEY Lock, la nostra chiusura standard con il cilindro intercambiabile.

- **Apertura/Chiusura manuale** tramite chiavi
- Chiusura con numerazione uguale per più prodotti, anche diversi, con una sola chiave oppure a numerazione diversa selezionabile con più chiavi
- Servizio post-vendita delle chiavi garantito per anni



CODE LOCK

LA SOLUZIONE MODERNA CON COMBINAZIONE NUMERICA

Nella chiusura con CODE Lock, la chiave è sostituita da una combinazione numerica. Un semplice codice numerico da 4 a 6 cifre è sufficiente per aprire il prodotto.

- **Apertura/chiusura manuale** tramite codice numerico
- Lettura e programmazione della serratura tramite il LISTA Access Software (opzione)



RFID LOCK

LA SOLUZIONE IDEALE PER IL FUTURO: LA SOLUZIONE CON BADGE RFID

L'RFID Lock LISTA oltre al CODE Lock offre un'apertura e una chiusura grazie all'utilizzo della consueta tecnologia RFID (identificazione a radiofrequenza). Consiste in un transponder nella serratura e un badge RFID, scheda o etichetta mobile e disponibile in commercio.

- **Apertura/Chiusura manuale** tramite badge RFID o codice numerico
- Può essere utilizzata la maggior parte dei badge RFID standard, schede, etichette
- Lettura e programmazione della serratura tramite il LISTA Access Software (opzione)



AUTO LOCK





LA SOLUZIONE DEFINITIVA: APERTURA E CHIUSURA AUTOMATICA

L'AUTO Lock LISTA incorpora le stesse funzionalità del nostro RFID Lock, ma viene aperto o chiuso automaticamente. Con il LISTA Access Software (opzione) possono anche essere memorizzati i profili temporali che limitano l'accesso all'utente a alla serratura, nel caso aumentino i requisiti di sicurezza.

- **Apertura/Chiusura automatica** tramite il badge RFID o il codice numerico
- Può essere utilizzata la maggior parte dei badge RFID standard, schede, etichette
- Si chiude automaticamente dopo un periodo di tempo prestabilito o premendo il pulsante
- Lettura e programmazione della serratura tramite il LISTA Access Software (opzione)
- Limitazione temporale dell'accesso programmabile tramite il LISTA Access Software (opzione)





	 KEY Lock	 CODE Lock	 RFID Lock	 AUTO Lock
ACCESSO MANUALE				
Chiave	+			
Quantità max. di cilindri diversi	a piacere			
Quantità max. di serrature	a piacere			
ACCESSO ELETTRONICO				
Codice		+	+	+
Quantità max. di codici utente		100	100	100
RFID			+	+
Quantità max. di serrature		a piacere	a piacere	a piacere
Apertura/chiusura automatica				+
GESTIONE				
Lock ID Code		+	+	+
LISTA Access Software		+	+	+
INTERFACCE				
Contatto libero per sistemi esterni			+	+

Ampia scelta di accessori per i nostri sistemi di chiusura



Badge programmazione

Set di 5 unità, Colore: bianco
Cod. art. 19.581.000



Badge utente

Set di 5 unità, Colore: blu
Cod. art. 19.580.000



Letto badge RFID

per PC
Cod. art. 19.591.000



Legenda icone:



Chiave

Con cilindro intercambiabile e 2 chiavi



Codice Pin

10 cifre per codici a 4–6 cifre



Badge RFID / scheda RFID / Codice Pin

Supporto dei seguenti standard:
vedere la pagina www.lista.com/locks



Apertura/chiusura automatica con badge RFID / scheda RFID / Codice Pin

Supporto dei seguenti standard:
vedere la pagina www.lista.com/locks



Al momento dell'ordine di un prodotto LISTA con chiusura elettronica aggiungere il codice del tipo di chiusura/modello di chiusura (.C, .F oppure .A) corrispondente alla fine del numero di articolo indicato in tabella (ad es. 71.088.XXX.C).

Esempio d'ordine per armadio a cassetti con:

CODE Lock = 71.088.XXX.C

RFID Lock = 71.088.XXX.F

AUTO Lock = 71.088.XXX.A

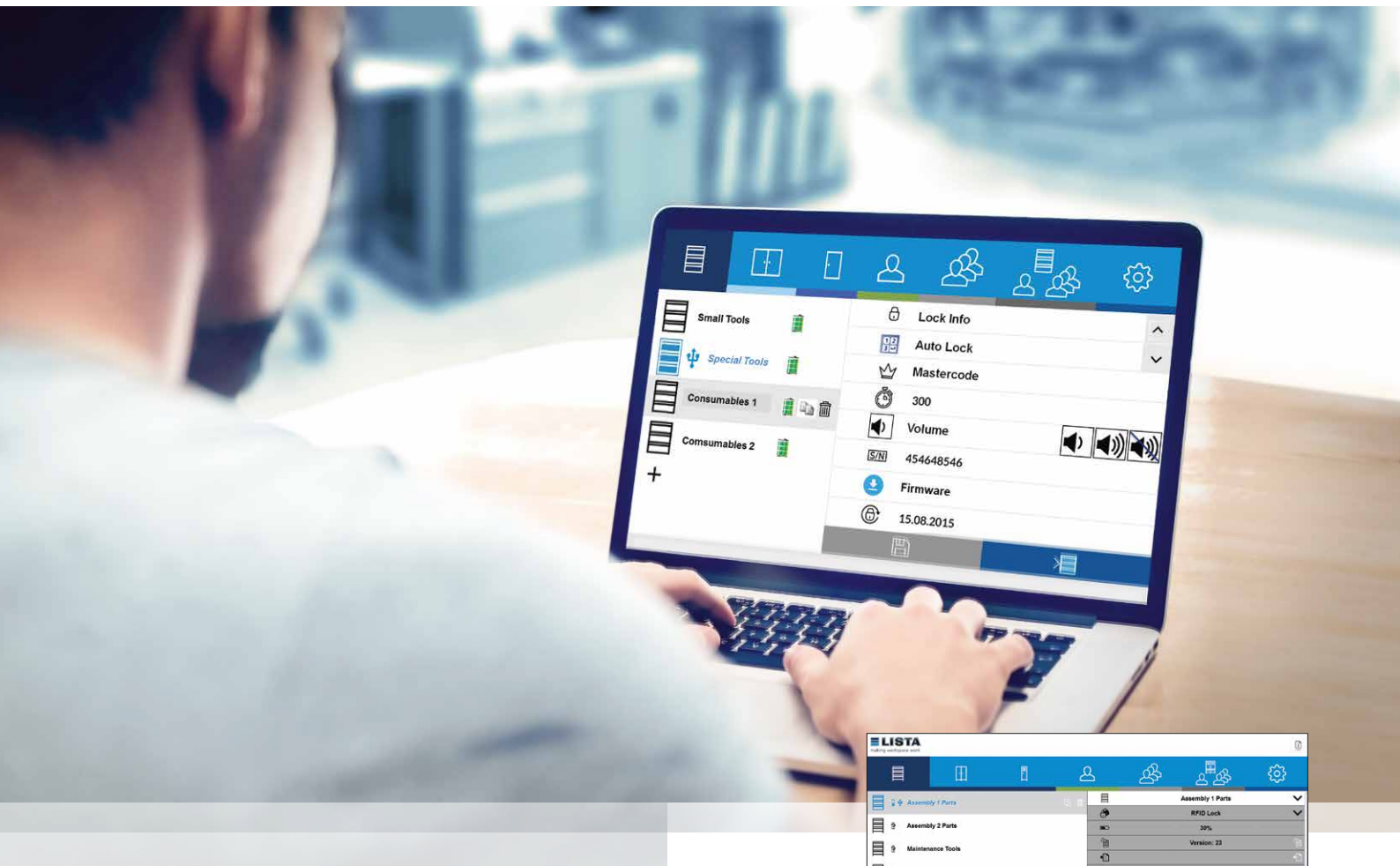

LISTA Access Software è una soluzione particolarmente semplice e intuitiva per il controllo del CODE o RFID oppure AUTO Lock. Il programma consente di acquisire e gestire in modo rapido e automatico tramite USB, utenti e gruppi di utenti. Inoltre offre altre funzioni aggiuntive come ad esempio la modifica del Lock ID Code o la creazione di profili utente (abilitazioni).

Requisiti di sistema

- Sistema operativo: Windows 7 o versione più recente
- CPU: Intel Atom o altro (consigliato Intel i3 o superiore)
- Memoria principale: 2 GB (consigliato 4 GB)
- Spazio libero su disco rigido: 500 MB (consigliato 1 GB)

Funzioni

- Acquisizione e gestione della chiusura
- Gestione degli utenti
- Suddivisione in gruppi
- Profili utente (abilitazioni)
- Sincronizzazione di serratura e database tramite USB

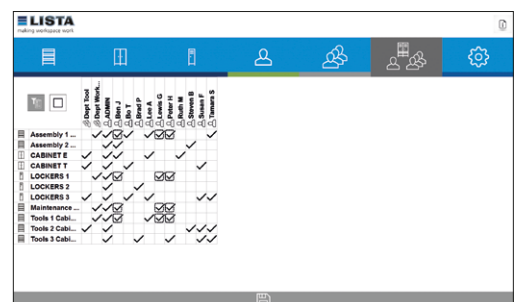
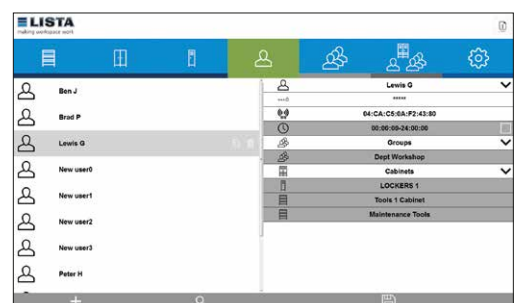

LISTA Access Software
Cod. art. 19.590.000

Ulteriori informazioni e download disponibili all'indirizzo: www.lista.com/locks



Banchi da lavoro e postazioni di lavoro ESD

ORGANIZZAZIONE OTTIMALE

Grazie all'enorme possibilità di combinazioni, l'assortimento di postazioni di lavoro ESD di LISTA offre una soluzione completa per l'ottimizzazione delle postazioni di lavoro manuali e dei cicli di lavoro ESD. I banchi da lavoro e le postazioni di lavoro combinabili individualmente possono essere organizzati in modo da creare condizioni di lavoro ottimali. Il collegamento di tutti i componenti senza soluzione di continuità trasforma semplici posti di lavoro in soluzioni funzionali capaci di garantire massima ergonomia ed economicità.

! SEMPRE DA LISTA

Ampia scelta di colori

4 colori standard, altri colori disponibili su richiesta;
cfr. pag. 97

Sistemi di chiusura intelligenti

Cilindro intercambiabile per adattarsi ai sistemi di chiusura esistenti, chiusure con controllo da remoto con RFID Lock, per la massima sicurezza in linea con le tue esigenze;
cfr. pag. 10

Possibilità di configurazioni personalizzate

in termini di dimensioni, allestimento, chiusura, colore e suddivisione dei cassetti

Massima combinabilità

con l'intera gamma LISTA grazie a un'unica misura standard



Protezione ESD

I banchi da lavoro e i posti di lavoro singoli sono conformi ai requisiti ESD



Massima stabilità

Grazie all'elevata capacità di carico, i banchi e i piani da lavoro sono estremamente robusti e resistenti



Massima comodità d'utilizzo ed ergonomia

L'altezza regolabile consente di impostare la corretta altezza lavorativa dal punto di vista ergonomico e garantisce spazio alle gambe durante le attività da seduti e in posizione eretta



Adattabile in qualsiasi momento a nuovi ambienti di lavoro

grazie alla flessibilità di installazione e modifica di tutti i componenti del sistema modulare



Mobilità assoluta

nella versione con ruote in gomma per lo spostamento in diversi posti di lavoro



Immagazzinamento visibile e con ottimizzazione degli spazi

nelle cassettiere ESD di LISTA liberamente combinabili e configurabili



Banchi da lavoro ESD

cfr. pag. 18



Sovrastrutture ESD universali

cfr. pag. 32



Vantaggi generali delle cassettiere ESD di LISTA

cfr. pag. 54/55



Sedia di lavoro ESD

cfr. pag. 50



+ Configurazione e ordine personalizzata delle zone ESD

Decidete personalmente il livello di protezione della vostra zona ESD

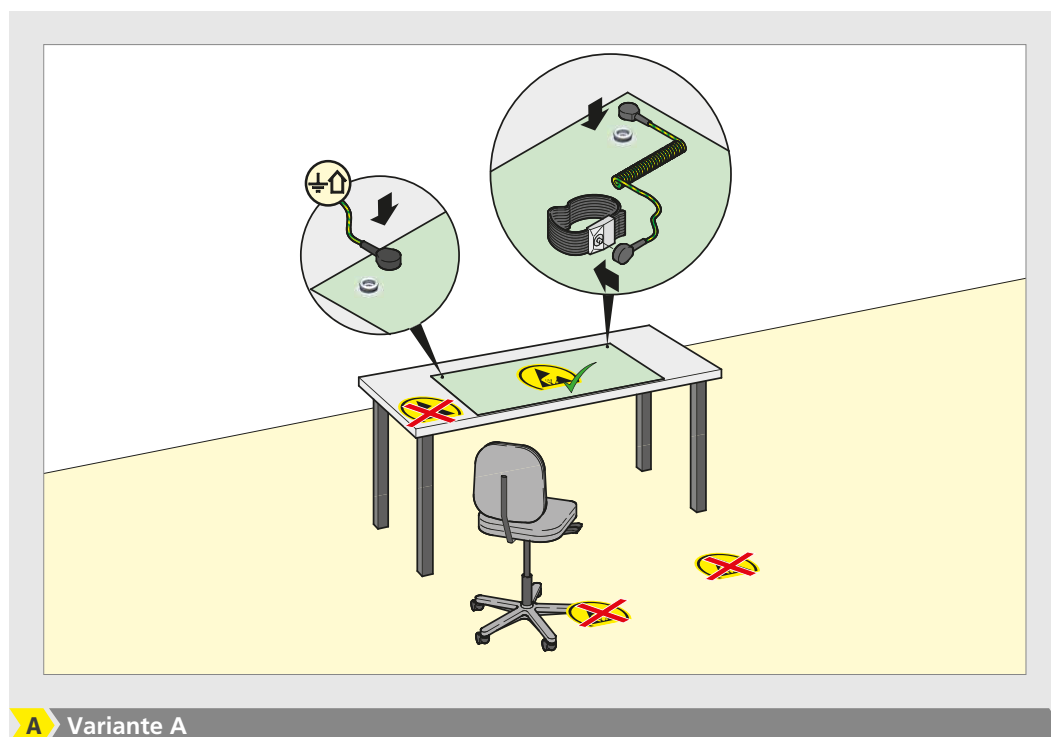

Protezione ESD minima

- Tappetino da tavolo antistatico con bracciale

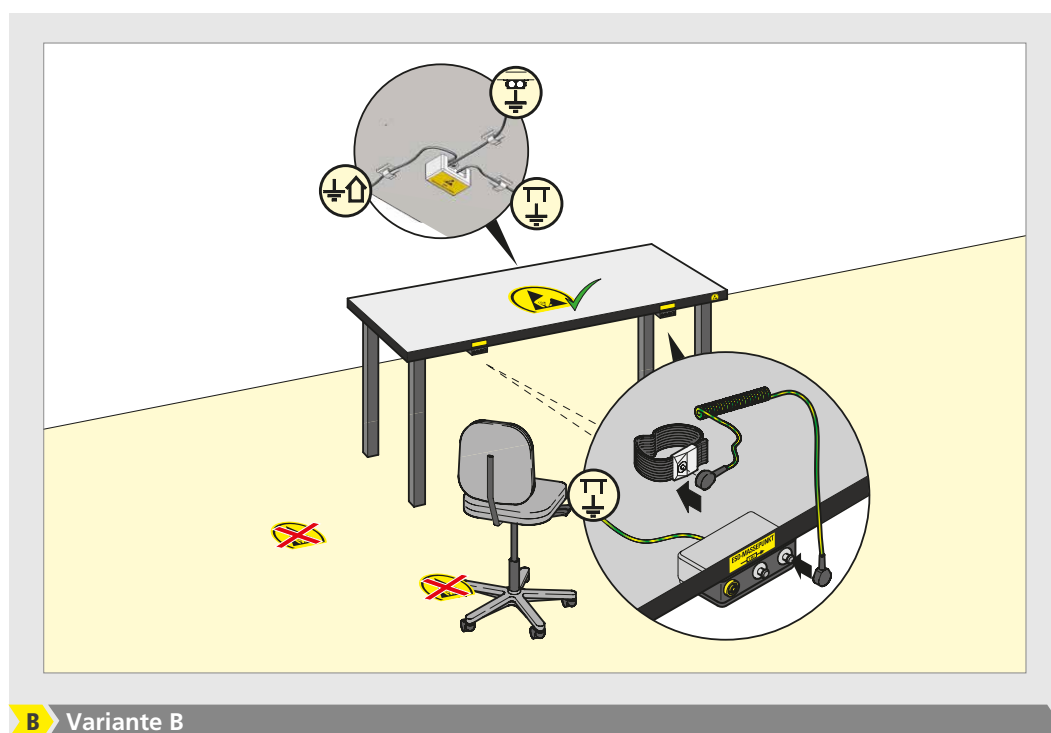

Protezione ESD standard

- Piano del tavolo antistatico con bracciale
- Sedia di lavoro antistatica

Spiegazione dei simboli

Messa a terra tavolo

Componente per la messa a Terra

Messa a terra impianto elettrico

Con protezione ESD

Senza protezione ESD

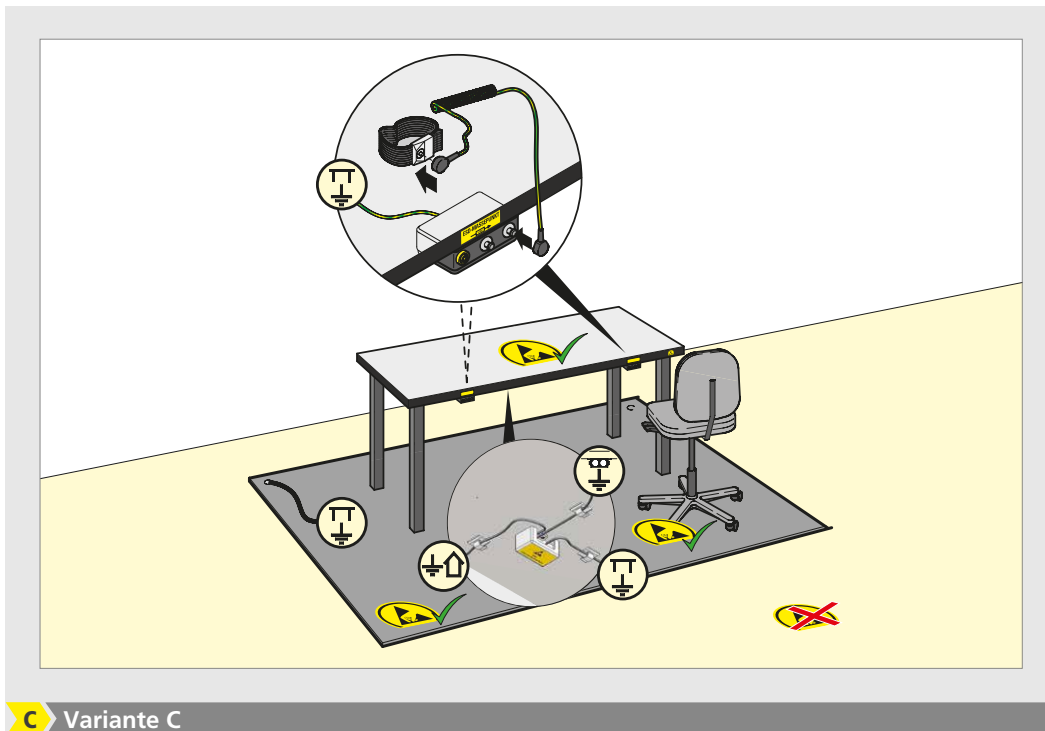

» Sovrastrutture ESD universali, cfr. pag. 32

» Messa a terra e accessori ESD per le persone

Tappetino ESD da tavolo e da pavimento

Targhetta di protezione ESD e contrassegni a pavimento cfr. pag. 53

C Variante C

Isola ESD

- Piano del tavolo antistatico con bracciale
- Sedia di lavoro antistatica
- Tappetino da pavimento antistatico

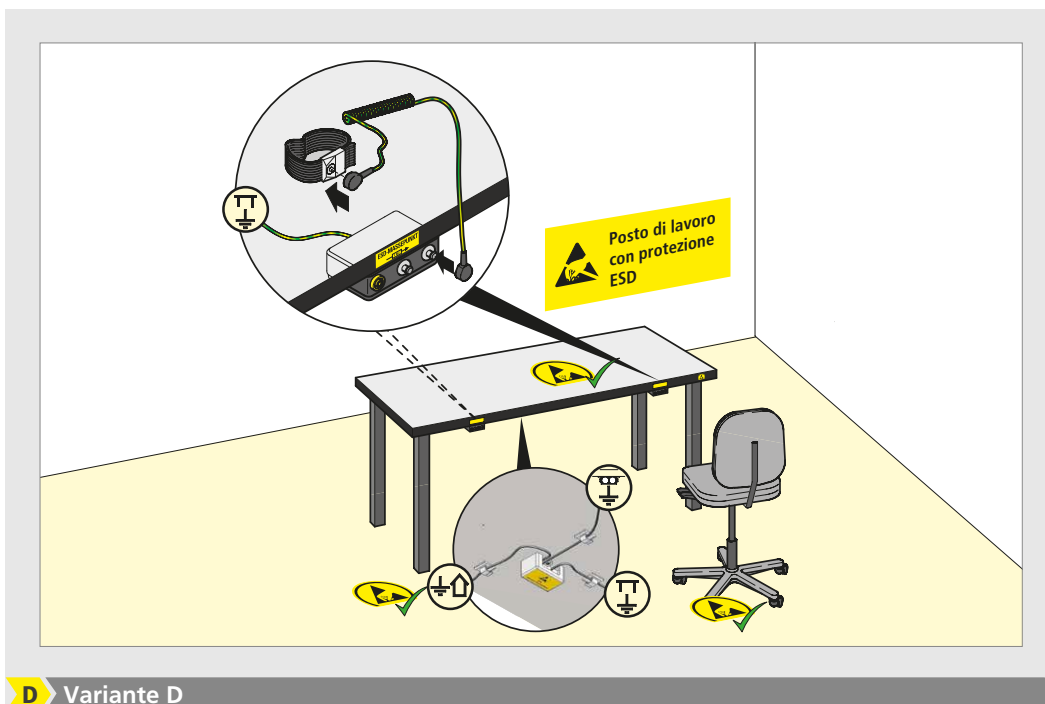

D Variante D

Zona di protezione ESD

- Piano del tavolo antistatico con bracciale
- Sedia di lavoro antistatica
- Pannello da pavimento antistatico



Grazie all'enorme scelta di possibilità di combinazione, i banchi da lavoro ESD di LISTA permettono di organizzare ogni posto di lavoro in maniera personalizzata e risparmiando spazio. I piani per banchi da lavoro combinabili con gli armadi a cassetti e le pareti attrezzate possono essere organizzati in modo da creare le condizioni di lavoro ottimali. Naturalmente secondo le più recenti conoscenze in materia di ergonomia e con la robusta qualità LISTA.

+ Protezione ESD

I banchi da lavoro sono conformi ai requisiti ESD

+ Massima stabilità

banco da lavoro solido, resiste fino a 3 t, piani di lavoro estremamente robusti e resistenti

+ Grande varietà di allestimenti

grazie a componenti, sottostrutture, materiali e superfici diversificate

+ Massima comodità d'utilizzo ed ergonomia

con i sostegni dei banchi da lavoro, regolabili in altezza, per la massima ergonomia durante l'attività lavorativa, così pure il massimo spazio per le gambe durante le attività da seduti, agevolati dal nostro sistema di sovrastrutture modulari

+ Adattabile ad ambienti di lavoro sempre nuovi

grazie alla flessibilità di installazione e di modifica di tutti i componenti presenti nel sistema modulare

+ Mobilità assoluta

nella versione con ruote in gomma per lo spostamento in diversi posti di lavoro

+ Montaggio rapido e semplice

grazie ai piani per banchi da lavoro preforati, inclusi esclusivi inserti filettati (premontati) e materiale di fissaggio di tutte le sottostrutture e armadi a cassetti

+ Sottostrutture diversificate



Sostegni per banchi da lavoro

- struttura stabile in lamiera d'acciaio
- saldati da profilati estrusi
- con fori per il fissaggio di piani di lavoro e sottopiani
- disponibile con altezza regolabile



Ruote per la mobilità

- per banchi da lavoro portatili
- ruote fisse e orientabili con freni conformi ai requisiti ESD
- ruote gommate per pavimenti morbidi e duri



Armadi per energia elettrica e cassettiere

- predisposti per l'allestimento, da parte del cliente, di alimentazione elettrica e aria sulla postazione di lavoro

Informazioni per l'ordine cfr. LISTA Compendio

Dimensione

Distanze di appoggio con 2 oppure 3 sostegni, con o senza sottopiani

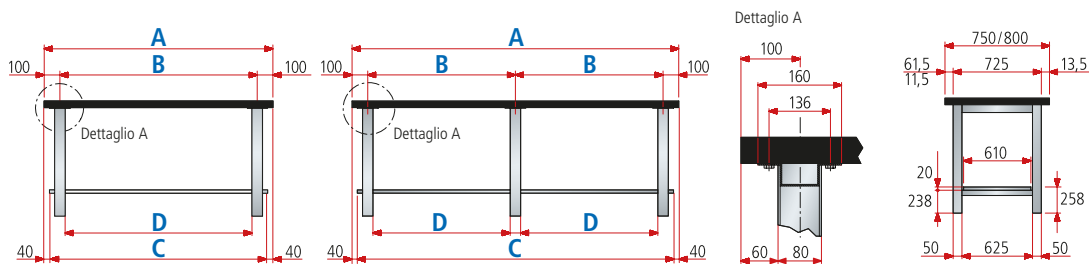

Larghezza del piano mm	Quantità sostegni	Resina 50 mm	Larghezza di appoggio mm	Sottopiano mm	Larghezza utile mm
L →		A	B	C	D
1500	2	●	1300	1420	1220
2000	2	●	1800	1920*	1720
2000	3	●	900	1920	820
2500	3	●	1150	2420	1070

* possibile solo con barra di collegamento

Distanze di appoggio con sostegno e cassetteria 27×27 E oppure 27×36 E, con o senza sottopiani

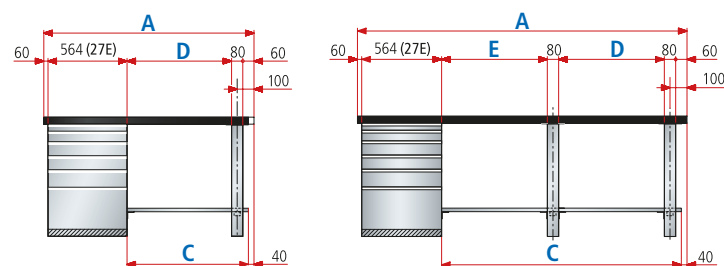

18 × 27 E	27 × 27 E	36 × 27 E
18 × 36 E	27 × 36 E	36 × 36 E

Indicazione

I banchi da lavoro sono disponibili anche con cassettiere delle dimensioni seguenti:

18 × 27 E = 306 × 459 mm (L × P)	18 × 36 E = 306 × 612 mm (L × P)
27 × 27 E = 459 × 459 mm (L × P)	27 × 36 E = 459 × 612 mm (L × P)
36 × 27 E = 612 × 459 mm (L × P)	36 × 36 E = 612 × 612 mm (L × P)

Larghezza del piano mm	Quantità sostegni	Resina 50 mm	Sottopiano mm	Larghezza utile mm	Larghezza utile mm
L →		A	C	D	E
1500	1	●	835	736	-
2000	1	●	1335	1236	-
2500	2	●	1835	1070	586



Carico

Piani per banchi da lavoro

Portata massima sulla superficie dei piani.
Queste indicazioni si applicano a carichi distribuiti uniformemente e con utilizzo statico.

➤ Sovrastrutture e accessori
cfr. p. 32



La portata massima è pari a 400 kg con sostegno fisso e 100 kg con sostegno su ruote, in presenza di carichi distribuiti uniformemente e con utilizzo statico. I carichi valgono per la versione **1**, per la versione **2** le specifiche relative al carico vanno divise per quattro (cfr. tabelle di seguito).

➤ Sedie di lavoro ESD
cfr. p. 50

Carichi con sostegni oppure nella combinazione sostegno e cassettera



Spessore piano mm	Larghezza piano mm			Larghezza piano mm		Larghezza piano mm			Larghezza piano mm	
	1500	2000	2500	2000	2500	1500	2000	2500	2500	
Resina	50	700 kg	350 kg	-	900 kg	700 kg	1100 kg	700 kg	350 kg	3000 kg

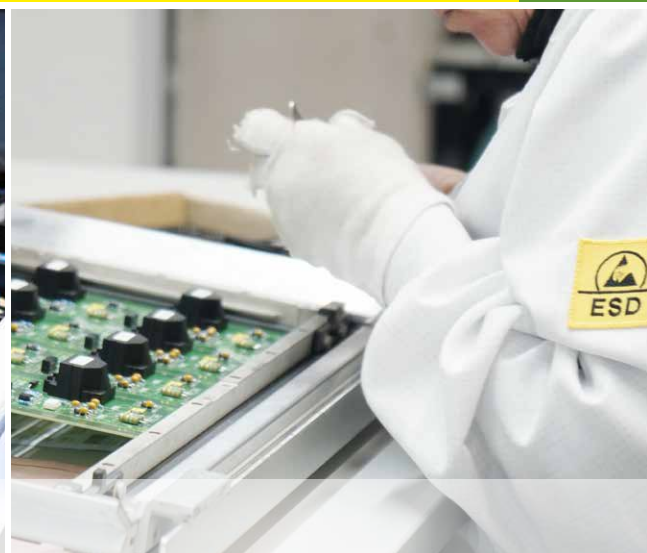

Banco da lavoro ESD con KEY Lock
Colore: Arancione, NCS S 1080-Y40R ESD

- 18 × 27 E 27 × 27 E 36 × 27 E
- 18 × 36 E **27 × 36 E** 36 × 36 E

* Questi esempi d'ordine di banchi da lavoro ESD sono dotati di cassettiere ESD da 27 × 36 E. Ciascun banco da lavoro ESD è disponibile anche con cassettiere ESD delle dimensioni seguenti:

- 18 × 27 E = 306 × 459 mm (L × P)
- 27 × 27 E = 459 × 459 mm (L × P)
- 36 × 27 E = 612 × 459 mm (L × P)
- 18 × 36 E = 306 × 612 mm (L × P)
- 36 × 36 E = 612 × 612 mm (L × P)

P 750 mm

Banchi da lavoro dotati di cassettiere di dimensioni* 27 × 36 E

459 × 612 mm



B	P	A	Numero cassetti (mm)	Cod. art.
1500	750	850	Resina 700 -	95.898.XXX
2000	750	850	Resina 350 -	95.899.XXX
1500	750	850	Resina 700 3: 1 × 50/1 × 100/1 × 150	KEY Lock 95.900.XXX
2000	750	850	Resina 350 3: 1 × 50/1 × 100/1 × 150	KEY Lock 95.904.XXX
1500	750	850	Resina 1500 4: 2 × 100/1 × 200/1 × 300	KEY Lock 95.908.XXX
2000	750	850	Resina 800 4: 2 × 100/1 × 200/1 × 300	KEY Lock 95.912.XXX
1500	750	850	Resina 1500 5: 1 × 50/2 × 100/1 × 150/1 × 300	KEY Lock 95.916.XXX
2000	750	850	Resina 800 5: 1 × 50/2 × 100/1 × 150/1 × 300	KEY Lock 95.920.XXX



Piano in resina
cfr. p. 32



Inserti filettati premontati

- Montaggio facilitato dei banchi da lavoro ESD preconfigurati grazie agli inserti filettati (premontati)
- Possibilità di fissare tutti i componenti

Nel caso dei banchi da lavoro ESD con configurazione personalizzata, il materiale di fissaggio e gli inserti filettati (premontati) devono essere ordinati a parte per ciascun componente.



Al momento dell'ordine di un banco da lavoro in questa doppia pagina con **CODE Lock** aggiungere il codice «C» oppure con **RFID** o **AUTO Lock** il codice «F» o «A» alla fine del numero di articolo indicato in tabella (ad. es. 78.897.XXX.C).

Sistemi di chiusura
cfr. pag. 10-13



Informazioni sui colori cfr. pag. 99. Al momento dell'ordine inserire (al posto di XXX) il codice a tre cifre del colore desiderato.



Piani in resina grigio luce

Elemento composito elettrostatico in pannello truciolato volume conduttivo in dissipativo HPL in collato altamente resistente. Bordi perimetrali con finitura in ABS da 2 mm. Colori: nero, antistatico. Lato superiore: grigio luce, NCS S 1500-N. Premontaggio e materiale di fissaggio esclusi. Devono essere ordinati a parte in base alla sottostruttura (cfr. di seguito). **Incl. set di messa a terra.**

		750			800		
		1500	2000	2500	1500	2000	2500
P ↗	Profondità mm						
L →	Larghezza mm						
Piani in resina	Spessore mm	Cod. art.	Cod. art.	Cod. art.	Cod. art.	Cod. art.	Cod. art.
standard	50	93.960.000	93.961.000	93.962.000	93.963.000	93.964.000	93.965.000

Materiale di fissaggio e inserti filettati (premontati) per piani per banchi da lavoro

Per ciascuna sottostruttura occorre ordinare i relativi inserti filettati (premontati)/materiali di fissaggio. Spessore min. del piano per premontaggio M10, 35 mm.

Versione	per spessore piano mm	Cod. art.
Per cassettera ESD: 4 viti M10 incl. inserti filettati (premontati)	50	39.161.000
Per supporto ESD: 6 viti M10 incl. i inserti filettati (premontati)	50	39.327.000

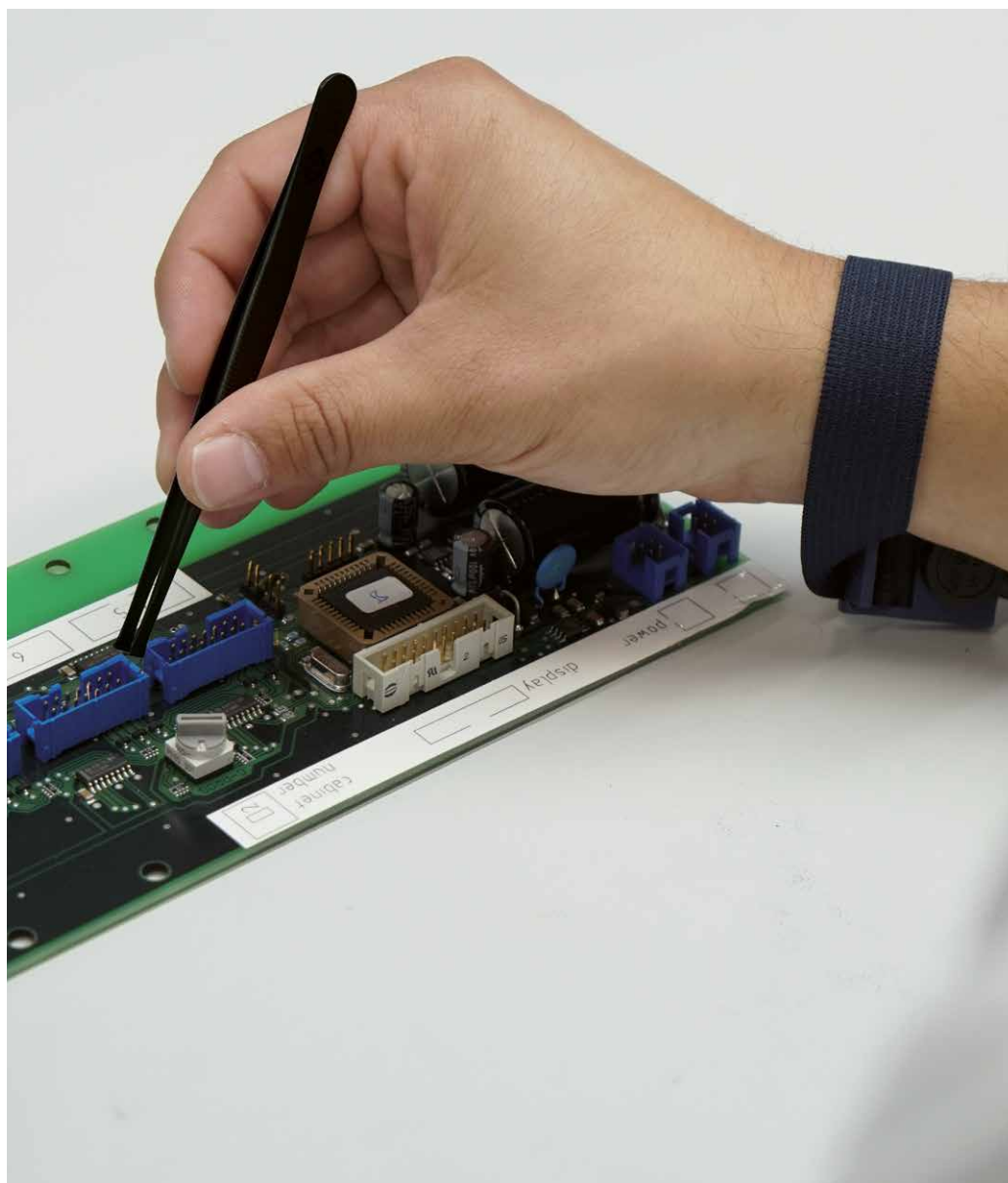

i Caratteristiche

- Fondo in gomma piuma ideale per superfici che necessitano di una pulizia frequente e accurata
- Campi di applicazione: postazioni di montaggio, laboratori, banchi di prova, industria alimentare, industria chimica, industria delle materie plastiche, elettronica, tessile, ecc.
- Strato centrale e superficie incollati con adesivo PVAC monocomponente secondo la norma EN 204
- Bordi perimetrali con finitura in ABS nero da 2 mm, antistatico
- Strato centrale in pannello truciolato conduttivo compresso pressoché indeformabile
- Superficie con rivestimento bilaterale in dissipativo HPL in collato (High Pressure Laminat) ESA spesso 0,8 mm, grigio luce NCS S 1500-N
- Verifica
- Termostabile fino a 180 gradi per 20 minuti, resistente a breve termine alla brace da sigaretta
- Buona resistenza all'abrasione e ai graffi, elevata resistenza agli agenti chimici e resistente all'olio e al grasso
- Resistente a breve termine ad acidi e soluzioni deboli
- Resistente alla maggior parte dei solventi
- Nessuna carica statica (nessuna ESD)
- Sono disponibili 3 larghezze e 2 profondità standard
- Disponibili su richiesta pareti posteriori e laterali con rivestimento in resina
- Per dimensioni massime speciali vedere di seguito
- Altre versioni piano su richiesta



Sostegni per banchi da lavoro statici, ad altezza fissa e regolabile

Il sostegno per banchi da lavoro LISTA è una stabile struttura in lamiera d'acciaio, realizzata con profilati estrusi e saldati, dotata di fori per il fissaggio dei piani. Il fissaggio al fondo è reso possibile da un foro nella piastra di livellamento. Portata 400 kg. Considerare la larghezza utile max. a pag. 19. Versione: lamiera d'acciaio. Colore: come da tabella colori.

Altezza mm	Per profondità piano mm	Larghezza mm	Profondità mm	Cod. art.
800	750, 800	80	725	95.504.XXX
850	750, 800	80	725	95.506.XXX
700–1050*	750, 800	80	725	95.507.XXX

* regolabile in altezza con passo di 25 mm.



! Sostegni per banchi da lavoro spostabili e regolabili in altezza

Sostegno per banco da lavoro mobile in versione con maniglia, con ruote fisse o con ruote orientabili incl. freni e maniglia. Ruote in gomma ESD, nere. Larghezza: 80 mm. Profondità: 725 mm. Altezza: 700–1050 mm. Considerare la larghezza utile max. a pag. 19. Versione: lamiera d'acciaio. Colore: come da tabella colori.

Versione	kg	Ruota Ø mm	Cod. art.
con maniglia , senza ruote	400	-	95.522.XXX
con 2 ruote fisse in gomma, ESD	100	100	95.523.XXX
con 2 ruote piroettanti in gomma, ESD, freni di stazionamento	100	100	95.525.XXX
con 2 ruote piroettanti in gomma, ESD, di stazionamento, maniglia	100	100	95.520.XXX



Barre di collegamento

Barra di collegamento per sostegni per banchi da lavoro. Materiale di fissaggio incluso. Versione: lamiera d'acciaio. Colore: come da tabella colori.

Per larghezza piano mm	Larghezza utile mm	Lunghezza barra di collegamento mm	Cod. art.
1500	1220	1224	95.509.XXX
2000	1720	1724	95.511.XXX
2000*	820	1648 (2 × 824)	95.516.XXX
2500	2220	2224	93.495.XXX
2500*	1070	2148 (2 × 1074)	95.513.XXX

* Piano in 1 o 2 parti con 3 sostegni per banchi da lavoro, barra di collegamento in 2 parti.



Cassettiere ESD

Ciascun banco da lavoro ESD è disponibile con cassettiere ESD delle dimensioni seguenti:

18 × 27 E = 306 × 459 mm (L × P) 18 × 36 E = 306 × 612 mm (L × P)
 27 × 27 E = 459 × 459 mm (L × P) 27 × 36 E = 459 × 612 mm (L × P)
 36 × 27 E = 612 × 459 mm (L × P) 36 × 36 E = 612 × 612 mm (L × P)

18 × 27 E **27 × 27 E** **36 × 27 E**

18 × 36 E **27 × 36 E** **36 × 36 E**

Cassettiere ESD
cfr. pag. 54



Banchi da lavoro su ruote

devono essere dotati di maniglia ai sensi della legge tedesca sulla sicurezza dei prodotti. Inoltre, per motivi di stabilità, sui banchi da lavoro ESD su ruote, deve essere installata una barra di collegamento.





I banchi da lavoro regolabili in altezza elettronicamente sono ideali per ambienti complessi in cui sono previste attività da seduti e da eretti. Grazie all'altezza regolabile elettricamente è possibile adeguare il posto di lavoro alle mansioni e agli utenti più diversi.

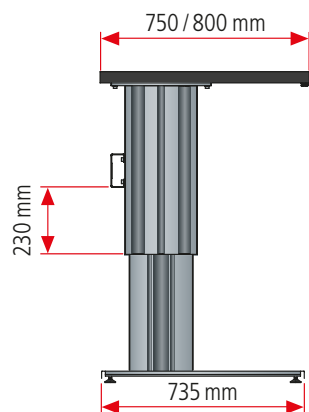
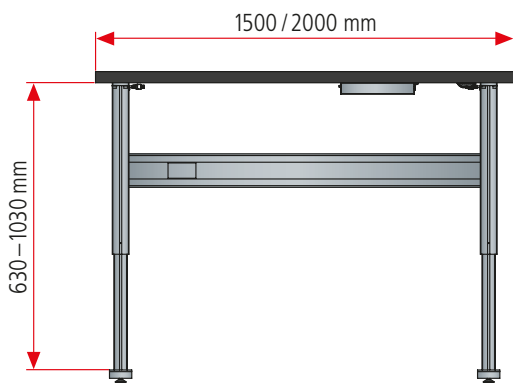

Sovrastrutture universali

Il sistema modulare – soluzione universale utilizzabile per tutti i banchi e le postazioni da lavoro di LISTA. Il sistema di sovrastrutture compatibili conquista per la sua combinabilità, ricca di varianti.

➤ Sovrastrutture universali cfr. pag. 32

Banchi da lavoro, regolabili in altezza elettricamente

Supporto per tavolo con motore elettrico, regolabile progressivamente in altezza. L'unità di comando può essere montata a sinistra o a destra (di serie a destra). **Senza cavo di alimentazione.** Le basi per tavolo sono dotate di viti di livellamento. Le gambe del tavolo sono collegate da una traversa e avvitate al piano per banchi da lavoro. Portata: max. 350 kg con distribuzione omogenea del carico. Colore: gambe del tavolo in alluminio, anodizzato incolore, piedi e traversa: lamiera d'acciaio.



L → mm	P ↗ mm	A ↑ mm	Spessore des piano	Peso piano per banchi da lavoro kg	Cod. art.
1500	800	725-1125	50 mm	39	93.990.590
2000	800	725-1125	50 mm	52	93.991.590

! Nota bene!

La portata massima della struttura del banco, con carico uniformemente distribuito, è di 350 kg, inclusi i piani per banchi da lavoro e tutti gli elementi per il montaggio.

Materiale di fissaggio e inserti filettati (premontati) per armadio a cassetti sospeso

Versione	per spessore del piano mm	Cod. art.
Per armadio a cassetti: 4 viti M10 incl. inserti filettati (premontati)	50	39.161.000

Presca del cavo di alimentazione

Installazione elettrica semplice e rapida grazie al connettore T113 tripolare.

Tipo di spina	L →	Cod. art.
D / Schuko	3,0 m	89.490.000
CH	3,0 m	89.491.000
F	3,0 m	89.490.000
GB	3,0 m	89.492.000



➤ Piano in resina cfr. p. 32





Posti di lavoro singoli ESD

Con la gamma delle postazioni da lavoro, LISTA offre una soluzione completa per l'ottimizzazione dei posti di lavoro ESD manuali e dei cicli di lavoro. Che si tratti di un banco singolo ESD, di più posti di lavoro ESD oppure di postazioni multiple ESD: il collegamento, senza saldature, di tutti i componenti, rende questi semplici posti di lavoro soluzioni funzionali capaci di garantire il massimo livello di ergonomia ed economicità.



Protezione ESD

Tutti i posti di lavoro singoli sono conformi ai requisiti ESD



Massima stabilità

strutture con portata fino a 300 kg, robusti piani di lavoro in resina



Massima comodità d'utilizzo ed ergonomia

grazie alla struttura dei banchi, con regolazione progressiva dell'altezza (meccanica o elettrica) da 730 mm a 1130 mm e comando programmabile per la memorizzazione delle altezze e dei tavoli



Immagazzinamento visibile e con ottimizzazione degli spazi

nelle cassettiere ESD di LISTA liberamente combinabili e configurabili



Gestione perfetta dei cavi

grazie alla traversa con integrata la canalina dei cavi



Mobilità assoluta

nella versione con ruote in gomma per lo spostamento in diversi posti di lavoro



Sovrastrutture ESD universali

cfr. pag. 32



Sedia di lavoro ESD

cfr. pag. 50



Vantaggi generali delle cassettiere ESD di LISTA

cfr. pag. 54

+ I vantaggi di un'organizzazione ergonomica del posto di lavoro ESD

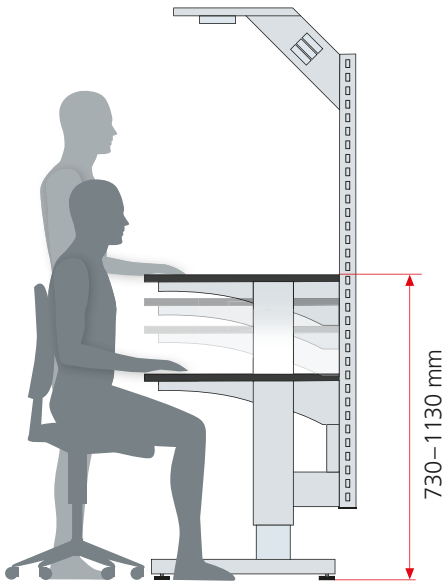

➤ Sedie di lavoro ESD
cfr. p. 50

- Incremento della qualità grazie a un'ergonomia ideale, dato che i processi lavorativi vengono semplificati e si riduce la percentuale di errore
- 20% in più di prestazioni grazie all'efficienza nel lavoro
- Aumento del potenziale di prestazioni e riduzione del ciclo operativo
- Lavorare in modo sano e riduzione, a lungo termine, dei costi grazie a una diminuzione dei tempi di inattività

Libertà di movimento – La persona come criterio di misura

Sostanzialmente, i posti di lavoro per il montaggio dovrebbero essere organizzati in modo tale da permettere di lavorare sia da seduti che da in piedi. Se non è possibile intercambiare le due posizioni, è preferibile quella da seduti.



Area di presa ottimale

Basandosi su persone di corporatura media, sul piano di lavoro vengono definite quattro aree di presa, con diversa priorità:

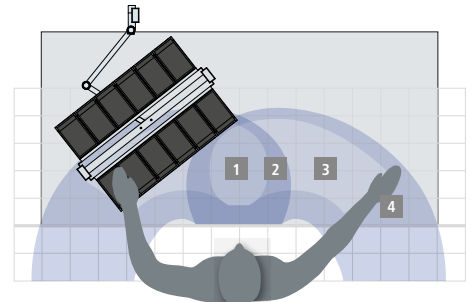

Disposizione perfetta dei contenitori nelle zone 2 e 3 direttamente accanto al pezzo in lavorazione

- 1 L'area centrale di lavoro:**
entrambe le mani lavorano nel campo visivo diretto
- 2 Area di lavoro ampliata:**
entrambe le mani raggiungono tutti i settori di questa zona
- 3 Area di presa per una mano:** pezzi e utensili vengono raggiunti comodamente soltanto con una mano
- 4 Area di presa ampliata:**
zona esterna ancora utilizzabile

Illuminazione

Una buona illuminazione contribuisce a ridurre i tassi di errore dovuti all'affaticamento della vista. Si accrescono il rendimento dei dipendenti e la qualità della produzione. L'intensità luminosa necessaria deve essere adeguata alle attività di montaggio.

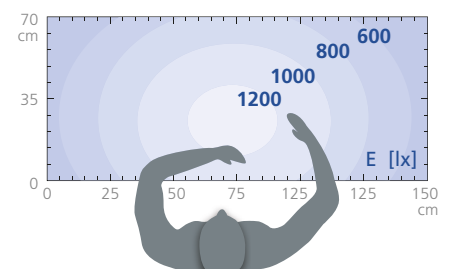



Strutture banchi regolabili in altezza

Con viti di serraggio

Sostegni del banco regolabili mediante viti di serraggio. I sostegni sono dotati di viti di livellamento. Un telaio d'acciaio collega i sostegni e sorregge il piano del banco (adatto a profondità del piano di 620 - 800 mm). Portata: max. 300 kg con ripartizione omogenea del carico. Struttura in acciaio, verniciata. Colore: come da tabella colori.

Con manovella

Supporto per banco meccanico con manovella, regolabile progressivamente in altezza. La manovella è smontabile (posizione sinistra o destra di serie). Diversamente esecuzione come sopra.

Con motore elettrico

Supporto per banco con motore elettrico, regolabile progressivamente in altezza. L'unità di comando può essere montata a sinistra e a destra (di serie a destra). Senza cavo di alimentazione. Diversamente esecuzione come sopra.

Presenza del cavo di alimentazione

Installazione elettrica semplice e rapida grazie al sistema del connettore tripolare.

P 600 mm

L →

mm

A ↑

senza piano del banco mm

Cod. art.

con viti di serraggio

1360	700-1100	93.620.XXX
1780	700-1100	93.621.XXX

con manovella

1360	700-1100	93.623.XXX
1780	700-1100	93.624.XXX

con motore elettrico

1360	700-1100	93.626.XXX
1780	700-1100	93.627.XXX

Tipo di spina	Lunghezza m	Cod. art.
D / Schuko	3,0	89.545.000
CH	3,0	89.544.000
F	3,0	89.545.000
GB	3,0	89.546.000



Attenzione: La portata massima della struttura del banco, con carico uniformemente distribuito, è di 300 kg, inclusi i piani per banchi da lavoro e tutti gli elementi per il montaggio.



Regolazione dell'altezza

Una regolazione perfetta del sistema permette un processo lavorativo ottimale. I banchi del programma LISTA sono quindi facili da regolare in altezza, mediante viti di serraggio, manovella o motore elettrico, da 730 mm a 1130 mm (misura comprensiva del piano del banco).

Comando programmabile

È disponibile, come funzione supplementare, per postazioni di lavoro con altezza regolabile motorizzata. In questo modo, le altezze di montaggio possono essere regolate perfettamente a priori.



Informazioni sui colori cfr. pag. 99. Al momento dell'ordine inserire (al posto di XXX) il codice a tre cifre del colore desiderato.

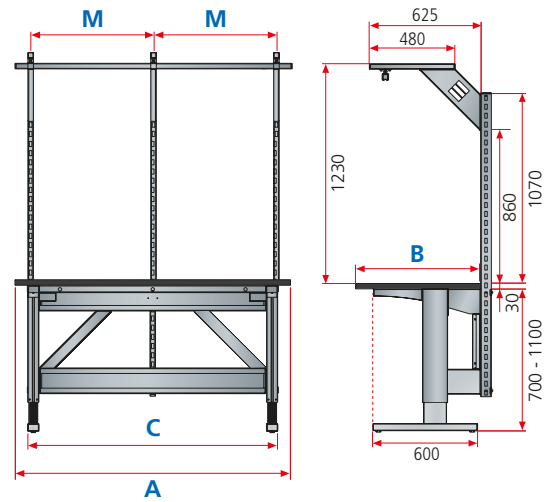

Posti di lavoro singoli ESD			
Larghezza piano mm	A	1500	2000
Profondità piano mm	B	700	700
Larghezza struttura tavolo mm*	C	1360	1780
Possibili larghezze moduli mm	M	665/1000/1330	665/1000/1330
Max. larghezze moduli con sovrastruttura mm	M	1330	1665

* Misura C = da sostegno esterno a sostegno esterno



Piani in resina

Strato centrale in truciolo pressato, classe di qualità E1 (DIN 68 761), rivestito su entrambi i lati con laminato (DIN 68 765 / DIN 53 799). Rivestimento laminato da 0,8 mm. Con bordi perimetrali in plastica rinforzata da 2 mm. Colore: superficie grigio luce. **Incl. set di messa a terra.**

Adattatore sospeso

Adattatore sospeso 18 x 27 E per fissare le cassettiere alla struttura del tavolo, a scelta a sinistra o a destra. Versione: lamiera d'acciaio. Colore: come da tabella colori.

P 700 mm

L → mm	spessore mm	Peso delle piastre kg	Cod. art.
Piani in resina			
1500	30	21	93.614.000
2000	30	28	93.617.000

L → mm	Cod. art.
411	93.645.XXX



Sovrastrutture universali

Il sistema modulare – soluzione universale utilizzabile per tutti i banchi ESD e le postazioni da lavoro ESD di LISTA. Il sistema di sovrastrutture compatibili conquista per la sua combinabilità, ricca di varianti.



➤ Sovrastrutture universali cfr. pag. 32

➤ Contenitore a vista cfr. pag. 48

➤ Gancio per pannelli forati cfr. pag. 49

➤ Armadi pensili cfr. pag. 62



Carrello di assemblaggio ESD

I carrelli di assemblaggio ESD di LISTA ottimizzano il flusso di materiale tra i singoli posti di lavoro, il magazzino e la spedizione. Permettono il trasporto rapido e la sistemazione temporanea di pezzi o moduli senza un eccessivo impiego di spazio e, grazie alla combinazione di diversi elementi, possono rispondere perfettamente alle esigenze individuali.

+ Protezione ESD
I carrelli da montaggio sono conformi ai requisiti ESD

+ Massima stabilità
portata totale fino a 250 kg, sottopiano integrato

+ Elevata varietà di esecuzioni e mobilità
allestibile su un lato o su entrambi, statico oppure su ruote

+ Utilizzo ergonomico e sicuro
con quattro ruote piroettanti e una maniglia

+ Montaggio semplice
grazie al montante forato sui 4 lati con passo da 50 mm, per l'aggancio completamente senza attrezzi di pareti posteriori, ripiani ribaltabili e regolabili e barre per contenitori

>> Sovrastrutture universali
cfr. pag. 32



Gancio per pannelli forati cfr. pag. 49

Contenitore a vista cfr. pag. 48



Montaggio semplice

- aggancio ai montanti, senza l'ausilio di attrezzi, di ripiani ribaltabili, spostabili e barre per contenitori
- tappetini millerighe e bordi perimetrali assicurano la necessaria stabilità degli articoli immagazzinati

Utilizzo ergonomico

- con quattro ruote piroettanti e una maniglia
- due dispositivi di bloccaggio per l'arresto

1 Telai su ruote

I carrelli da montaggio possono ESD essere allestiti su entrambi i lati. I montanti consentono di agganciare le pareti laterali, i ripiani spostabili e le barre per contenitori senza l'applicazione di viti. I carrelli da montaggio ESD sono dotati di 4 ruote piroettanti ESD, di cui 2 con dispositivi di arresto. Diametro delle ruote 100 mm, in gomma, ESD, grigia, non lasciano tracce, portata max. 250 kg. Versione: telai composti da traverse, ripiani e montanti in profilato di acciaio, forato sui quattro lati, passo 50 mm. Colore: come da tabella colori. Involucro delle ruote in lamiera d'acciaio zincata-cromata.

2 Maniglia per carrelli da montaggio

La maniglia viene fissata di lato sui montanti del telaio, materiale di fissaggio incluso. Versione: tubo in alluminio nero anodizzato con supporto in plastica. Colore: nero, RAL 9005.

3 Tappetino millerighe bilaterale

Versione: polimero, colore: nero.

4 Pareti posteriori forate

I montanti possono essere equipaggiati con pareti posteriori, ad altezza totale o parziale. Tutte le pareti posteriori possono essere agganciate ai montanti senza necessità di viti. Pareti posteriori forate con foratura quadrata 10 x 10 mm, passo 38 mm e fessure a una distanza di 380 mm, per l'alloggiamento di sottopiani e porta bombole. Versione: lamiera d'acciaio. Colore: come da tabella colori.

5 Barre per contenitori

Per l'alloggiamento di contenitori a vista di dimensioni 2, 3 e 4, agganciabili ai montanti senza l'uso di viti. Portata max. 15 kg. Versione: lamiera d'acciaio. Colore: come da tabella colori.

6 Angolare di sicurezza per barra porta contenitori su carrelli di montaggio ESD

Angolare di sicurezza per barra porta contenitori. Per l'installazione successiva. Viene fissato alla barra porta contenitori e impedisce ai contenitori a vista di sganciarsi dalla barra stessa in presenza di irregolarità sul pavimento. Materiale di fissaggio incluso. Versione: lamiera d'acciaio. Colore: come da tabella colori.

7 Ripiani spostabili per carrello da montaggio ESD, lisci e con parete laterale

Il bordo laterale impedisce ai materiali trasportati di cadere in presenza di irregolarità sul pavimento. I ripiani spostabili possono essere agganciati, a scelta, con la battuta in posizione anteriore o posteriore. I ripiani spostabili vengono agganciati ai montanti del telaio senza l'impiego di viti, orizzontalmente oppure con inclinazione di 15 gradi. Portata 50 kg. Altezza ripiano 25 mm + 17 mm di battuta. sempre inclusi 2 supporti e fermo di sicurezza. Versione: lamiera d'acciaio. Colore: come da tabella colori.

L	Per larghezze moduli mm			665	1330	
	Allestimento	Larghezza mm	Profondità mm	Altezza utile mm	Cod. art.	Cod. art.
bilaterale		715	710	1250	93.828.XXX	-
bilaterale		1380	710	1250	-	93.831.XXX

Altezza mm	Diametro mm	Cod. art.	Cod. art.
500	20	89.950.000	89.950.000

Larghezza utile mm	Profondità utile mm	Profondità nominale mm	Cod. art.	Cod. art.
714	695	710	95.924.000	-
1379	695	710	-	95.925.000

Versione	Altezza mm	Larghezza utile mm	Cod. art.	Cod. art.
forato	350	655	93.914.XXX	-
forato	350	1320	-	93.916.XXX

Altezza mm	Larghezza utile mm	Cod. art.	Cod. art.
85	660	93.734.XXX	-
85	1325	-	93.735.XXX

Dimensioni dei contenitori	2	3	4	2	3	4
Numero di contenitori	6-12	6	4	12-24	12	8
85		660	93.887.XXX			-
85		1325	-			93.889.XXX

Versione	Profondità mm	Larghezza utile mm	Cod. art.	Cod. art.
liscio	300	664	93.521.XXX	-
liscio	300	1329	-	93.524.XXX

Blocco di fine corsa (per coppia)	90.360.000	90.360.000
--	-------------------	-------------------

i Indicazione di sicurezza

Poiché esiste il pericolo di ribaltamento, è possibile impiegare esclusivamente ripiani spostabili di profondità max. 300 mm oppure ripiani orientabili.





+ Protezione ESD
Le sovrastrutture universali sono conformi ai requisiti ESD

+ Elevata stabilità
portate fino a 150 kg

+ Enorme varietà di esecuzioni
grazie agli innumerevoli elementi di montaggio, incluse alimentazione elettrica e illuminazione

+ Modularità assoluta
grazie alle dimensioni standardizzate per tutti i banchi ESD e le postazioni da lavoro ESD di LISTA, alle possibilità personalizzate di configurazione in altezza e alle larghezze di montaggio posizionabili liberamente

+ Montaggio semplice
sottostrutture del banco da lavoro e posti di lavoro singoli con montanti forati sui 4 lati, per il fissaggio progressivo degli elementi appesi senza l'uso di viti



Con il sistema modulare delle sovrastrutture LISTA è possibile progettare dettagliatamente, montare e armonizzare perfettamente tra loro ambienti di lavoro ESD completi. Basato sui montanti forati sui 4 lati, il sistema offre una serie variegata di elementi di montaggio, come supporti per contenitori, ripiani spostabili, ecc. È inoltre possibile integrare facilmente l'alimentazione elettrica e l'illuminazione, ottenendo sempre una soluzione perfettamente in linea con le esigenze del singolo posto di lavoro ESD, ergonomica e ampliabile, che rende ancora più efficienti i cicli di lavoro in officina e in produzione.

+ Elementi di montaggio versatili

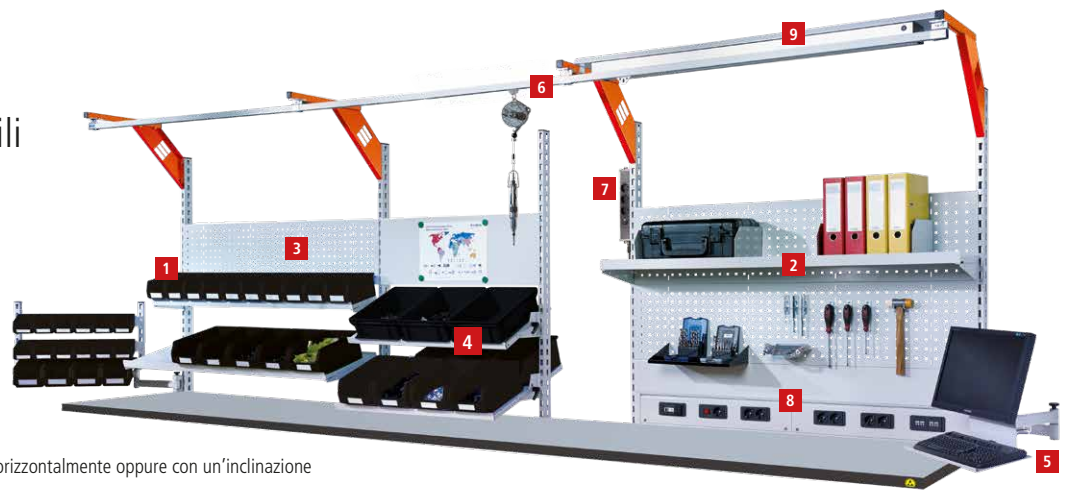

1 Barre per contenitori

per alloggiare contenitori a vista e monitor TFT, orizzontalmente oppure con un'inclinazione massima di 15 gradi, agganciabili e regolabili

2 Ripiani spostabili

portata fino a 50 kg, agganciabili e regolabili orizzontalmente oppure con un'inclinazione massima di 15 gradi, possono essere montati indistintamente con la battuta d'arresto anteriormente o posteriormente

3 Pareti posteriori

a scelta lisce oppure forate, con foratura quadrata e longitudinale, per ganci, per attrezzi e dotazioni specifiche come porta bombole o sottopiani

4 Ripiano orientabile

portata fino a 50 kg, inclinabile progressivamente fino a 30 gradi, con la leva di chiusura

5 Bracci orientabili

per l'alloggiamento di monitor TFT e telai modulari per l'allestimento personalizzato

6 Guide per dispositivi

portata fino a 15 kg, regolabili in profondità e sfruttabili sull'intera larghezza del tavolo

7 Canaline elettriche configurabili liberamente

per utilizzo su uno o entrambi i lati, applicabili al piano di lavoro oppure sulla sovrastruttura

8 Canaline preconfigurate per energia e aria compressa

per il montaggio laterale sul montante

9 Lampade per postazioni di lavoro a efficienza energetica e non abbaglianti

montabili sulle guide per dispositivi e illuminazione

+ Montaggio semplice

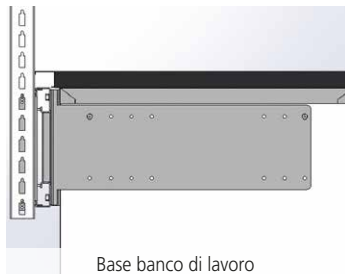

Base banco di lavoro



Postazione di lavoro singola

Montanti portanti, come base

- tubo d'acciaio forato su 4 lati per il fissaggio degli elementi agganciati
- disponibile in diverse lunghezze standard
- montabile sulle traverse dei posti di lavoro singoli e sul sostegno per banco da lavoro



Aggancio degli accessori completamente senza attrezzi

- orizzontale oppure inclinato fino a 15 gradi
- con passo di 50 mm

+ Alimentazione elettrica e illuminazione



Canaline elettriche con moduli di alimentazione selezionabili liberamente

- possono essere allestite su entrambi i lati con fusibili, interruttori, prese, arresti d'emergenza, collegamento di rete o aria compressa
- omologazione internazionale
- è sempre possibile modificare l'allestimento grazie alle spine a innesto standardizzate
- montaggio a filo con il piano di lavoro, con la sovrastruttura oppure davanti a essa



Illuminazione efficiente del posto di lavoro

- La tecnologia LED di colore bianco neutro a 5000 K assicura un'illuminazione ottimale del posto di lavoro
- Dotata di spina di sistema GST-18 per un collegamento semplice ed elegante dell'illuminazione di sistema
- Illuminazione del posto di lavoro e ai lati mediante pulsante On/Off dimmerabile progressivamente per lavorare senza affaticarsi



Sovrastrutture per sostegno per banco da lavoro nei banchi da lavoro ESD

Montanti nella sottostruttura del banco da lavoro



Montante (E)
Profilo di stabilizzazione (G)
Adattatore di profondità (F)

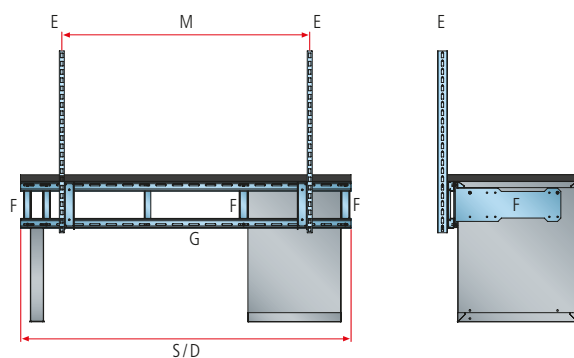

Larghezza del modulo delle sovrastrutture mm

Larghezza del piano mm	Larghezza coppia di binari guida mm	665	750	1000	1330	1500	2000	Standard	Numero di montanti standard
D	S	M						E	
1500	1500	●	●	●	●	●	-	1×1500	2
2000	2000	●	●	●	●	●	●	1×2000	2
2500	2500	●	●	●	●	●	●	1×1500, 1×1000	3

● possibile - non possibile

Matrice dei supporti per coppia di binari guida per banco da lavoro

Supporti per guida per il fissaggio delle coppie di guide all'armadio a cassette, al sostegno per banco da lavoro oppure per banchi da lavoro. cfr. p.36.

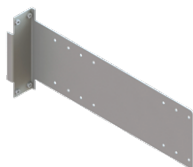

per profondità del piano mm



	750	800
per profondità armadio mm	572	725

supporto per guida*
per armadio a cassette

Cod. art.
95.934.XXX



per profondità del piano mm



	750**	800
per profondità del sostegno per banco da lavoro mm	675	725

supporto per guida*
per sostegno per banco da lavoro

Cod. art.
95.935.XXX



per profondità del piano mm



	750	800
--	-----	-----

Piani per banchi da lavoro

Il montaggio avviene sul piano per banchi da lavoro

supporto per guida*
per piano per banchi da lavoro

Cod. art.
93.993.XXX



per profondità del piano mm



	750	800
--	-----	-----

Profilo di copertura

- ▲ - -

* Per banchi da lavoro con larghezza di appoggio superiore a 1,2 m si consiglia di aggiungere un supporto per guida.

▲ necessario cfr. p. 36

** Se vengono utilizzati solo i piedi del banco da lavoro (senza armadio a cassette), si deve consigliare una profondità di 675 mm.



Sovrastrutture per sostegno per banco da lavoro nei posti di lavoro singoli



Larghezze moduli posti di lavoro ESD singoli
 Montanti solitamente nella sottostruttura, portata fino a 150 kg

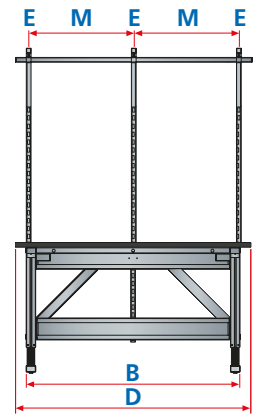
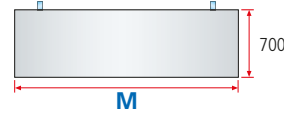

Larghezza piano mm D	Larghezza struttura mm B	Larghezze moduli della sovrastruttura mm						Altezza utile max. per sovrastrutture	Standard	Numero di montanti standard E
		665	750	1000	1330	1500	2000			
1500	1360	●	-	●	●	-	-	1330	1 × 1330	2
2000	1780	●	-	●	●	-	-	1665	1 × 665, 1 × 1000	3

● possibile - non possibile

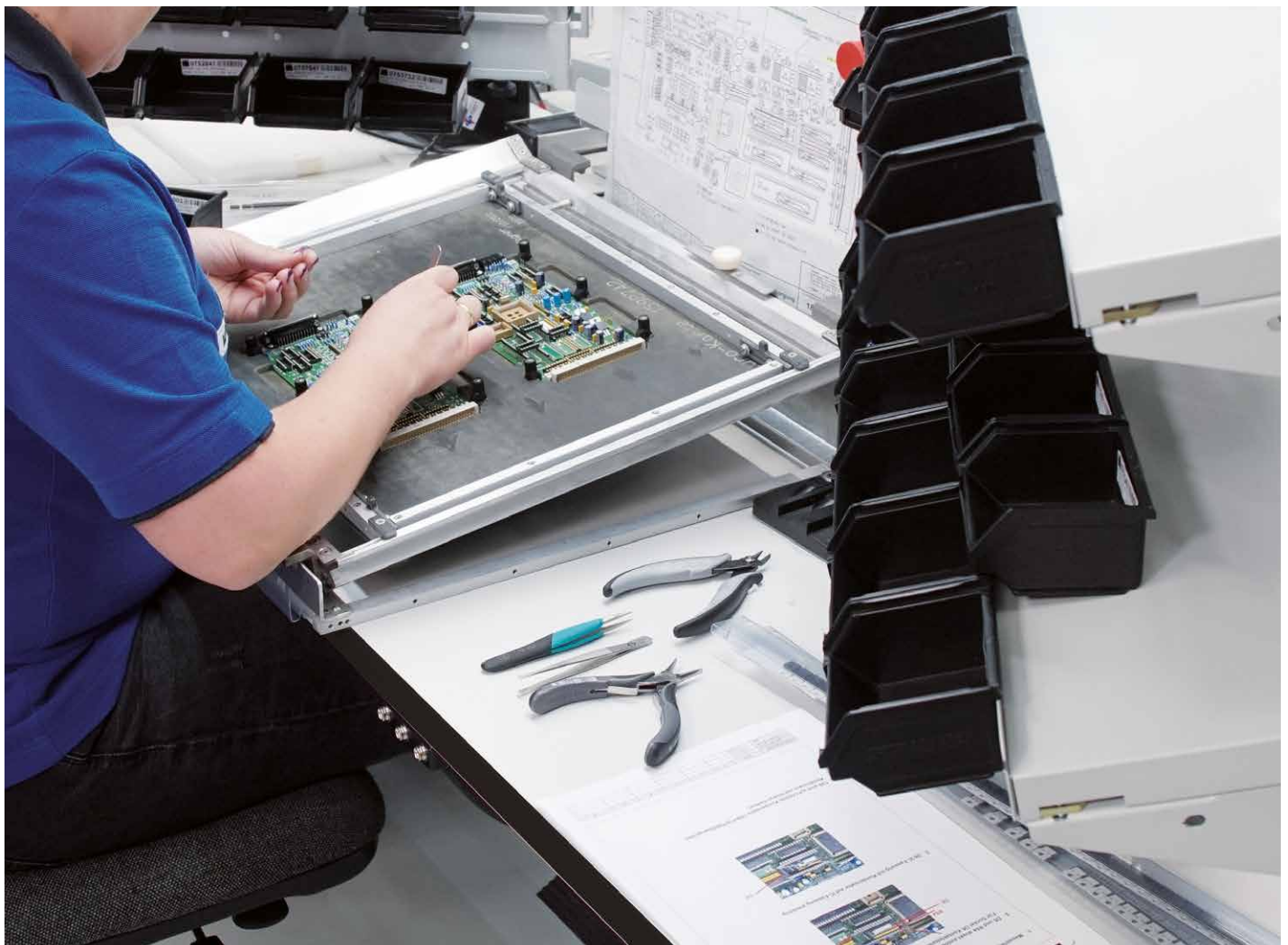

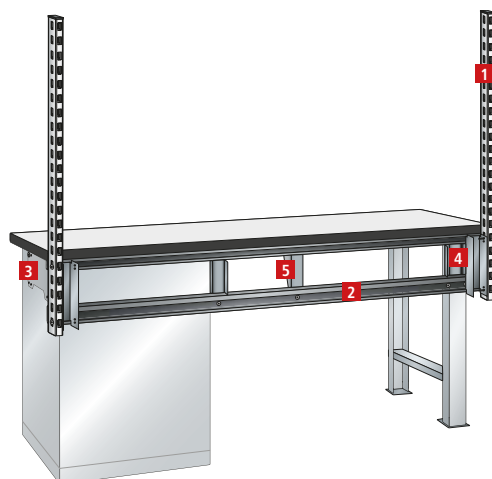

- 1** Montante
- 2** Coppia di rotaie portanti
- 3** Supporto per guida per armadio a cassetti
- 4** Supporto per guida per sostegno per banco da lavoro
- 5** Supporto per guida per piano per banchi da lavoro

Montante per il montaggio su sostegno per banco da lavoro

I montanti sono disponibili in tre altezze. Portata 150 kg. Per il montaggio occorre una coppia di rotaie portanti. Inclusi supporti dei montanti e materiale di fissaggio. Versione: profilato di acciaio, forato sui quattro lati, passo 50 mm per l'aggancio dei componenti della sovrastruttura quasi completamente senza viti. Nei posti di lavoro doppi i montanti vengono impiegati per entrambi i lati. Colore: come da carta colori.

Altezza montante mm	Cod. art.
1100	95.926.XXX
1700	95.927.XXX
2000	95.928.XXX

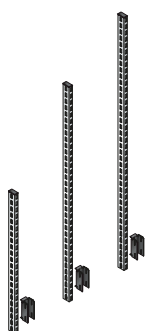

Coppia di rotaie portanti per il montaggio sul sostegno per banco da lavoro

La coppia di rotaie portanti è disponibile in sei larghezze. Il montaggio avviene al supporto per guida. Incl. materiale di fissaggio. Versione: lamiera d'acciaio. Colore: come da carta colori.

L mm	Cod. art.
1500	95.930.XXX
2000	95.931.XXX
2500	95.932.XXX



Supporto per guida per il montaggio al sostegno per banco da lavoro

Una dimensione per tutte le combinazioni come da matrice dei supporti per guida (cfr. pag. 32). Il supporto per guida viene fissato alle forature già presenti sull'armadio e/o al sostegno per banco da lavoro. Nel caso dei banchi da lavoro regolabili in altezza elettricamente il relativo supporto per guida viene montato sulle gambe del tavolo. incluso il materiale di fissaggio. Versione: lamiera d'acciaio. Colore: come da carta colori.

Montaggio su	Cod. art.
Armadio a cassetti ESD	95.934.XXX
Sostegno per banco da lavoro	95.935.XXX
Piano per banchi da lavoro	93.993.XXX
Gamba del tavolo (regolabile elettricamente in altezza)	93.992.XXX

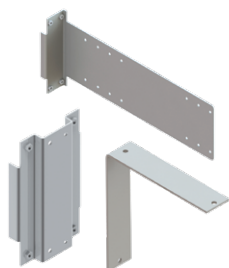

Profili di copertura

Profili di copertura idonei colmano la distanza tra piano di lavoro e montante nei banchi da lavoro (informazioni progettazione vedere pag. 32). incl. materiale di fissaggio. Versioni: lamiera d'acciaio. Colore: come da carta colori.

Versione per	L mm	P mm	per spessore del piano mm	Cod. art.
Banco da lavoro ESD	1500	50	50	93.210.XXX
	2000	50	50	93.211.XXX
	2500	50	50	93.212.XXX



Montanti per il montaggio sui posti di lavoro singoli

I montanti sono disponibili in due altezze e sono fissati direttamente sulle traverse della struttura con il materiale di fissaggio in dotazione. Portata 150 kg. Versione: profilato di acciaio, forato sui quattro lati, passo 50 mm per l'aggancio dei componenti della sovrastruttura quasi completamente senza viti. Nei posti di lavoro doppi i montanti vengono impiegati per entrambi i lati. Colore: come da tabella colori.

A	Altezza montanti dalla superficie tavolo allo spigolo superiore mm	Altezza nominale mm	Cod. art.
350		985	93.628.XXX
1050		1685	93.629.XXX



Sbalzo per montanti

Per il fissaggio al profilo dei montanti. Per l'alloggiamento di guide scorrevoli per utensili sospesi e canaline per l'illuminazione. Materiale di fissaggio incluso. Portata 15 kg. Versione: costruzione in lamiera d'acciaio. Colore: come da tabella colori.

Versione	Profondità mm	Altezza mm	Cod. art.
Set staffa a sbalzo e tubo profilato	640	190	93.746.XXX



Guide per dispositivi

Per l'alloggiamento del carrello oppure dell'illuminazione del posto di lavoro. Il montaggio viene effettuato sullo sbalzo (set di sospensione e carrello non forniti). Portata 15 kg. Versione: costruzione in lamiera d'acciaio. Colore: come da tabella colori.

Lunghezza guida mm	Profondità mm	Altezza mm	Lunghezza consigliata delle lampade mm	Cod. art.
1000	30	30	900	93.643.XXX
1500	30	30	900	93.632.XXX
2000	30	30	1500	93.394.XXX



Esclusi set di sospensione e carrello, che devono essere ordinati a parte.

Set di fissaggio alle guide per utensili sospesi*

Set di fissaggio per il montaggio delle guide per utensili sospesi allo sbalzo. Versione: zincato lucido.

Descrizione	Cod. art.
Set di sospensione, 1 pezzo	89.449.000



Carrello per guide porta utensili sospesi*

Carrello per l'alloggiamento di comandi (a cavo flessibile) e attrezzi. Con 4 cuscinetti a sfere di qualità, incl. 2 battute per contenere la corsa. Portata 5 kg. Bulloneria inclusa. Versione: costruzione in lamiera d'acciaio, zincata lucida.

Descrizione	Cod. art.
Carrello incl. 2 battute per contenere la corsa	89.452.000



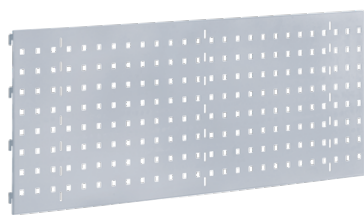

Pareti posteriori liscio oppure forate

I montanti possono essere equipaggiati con pareti posteriori, ad altezza totale o parziale. Tutte le pareti posteriori possono essere agganciate ai montanti senza necessità di viti. Pareti posteriori con foratura quadrata 10 x 10 mm, passo 38 mm e fessure a una distanza di 380 mm. Versione: lamiera d'acciaio. Colore: come da tabella colori.



Barre per contenitori

Per l'alloggiamento di contenitori a vista di dimensioni 2, 3 e 4, agganciabili ai montanti senza l'uso di viti. Portata max. 15 kg. Versione: lamiera d'acciaio. Colore: come da tabella colori.

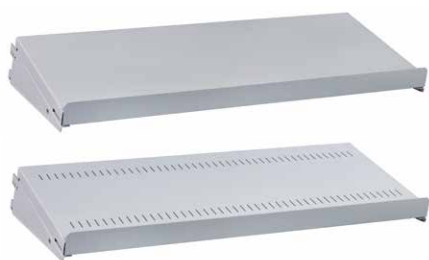

Piano spostabile liscio oppure fessurato

I piani spostabili sono dotati su uno dei lati lunghi di un fermo di battuta. I piani spostabili possono essere montati la battuta d'arresto indistintamente anteriormente o posteriormente. Nel piano spostabile fessurato: fessurazione con passo 15 mm per la suddivisione con pareti divisorie. I ripiani spostabili vengono agganciati ai montanti del telaio senza l'impiego di viti, orizzontalmente oppure con inclinazione di 15 gradi. Portata 50 kg. Altezza piano 25 mm + 17 mm di battuta. 2 staffe per ogni ripiano incluse. Versione: lamiera d'acciaio. Colore: come da tabella colori.



Fissaggio per braccio snodato

Per il fissaggio del braccio orientabile direttamente sulla struttura del tavolo (posto di lavoro singolo) oppure sul montante. Supporto della struttura del tavolo zincato. Versione: acciaio. Colore: grigio luce, RAL 7035 ESD.

Fissaggio su	Larghezza mm	Altezza mm	Profondità mm	kg	Cod. art.
montante	30	105	123	25	93.846.000



Braccio orientabile

Braccio orientabile doppio, con 1 asse e 1 elemento orientabile. Gli elementi del braccio orientabile presentano cuscinetti lisci integrati. Il raggio di rotazione è di 300 mm. Versione: acciaio. Colore: grigio luce, RAL 7035 ESD. Fissaggio del braccio orientabile escluso.

Versione	Lunghezza mm	kg	Cod. art.
Braccio orientabile doppio	2 x 300	25	93.847.000



Telai modulari per braccio orientabile

Telai in tubolare d'acciaio saldato con foratura su 4 lati. Passo 50 mm, con asse in acciaio per il fissaggio dell'elemento del braccio orientabile. Portata 25 kg. Versione: lamiera d'acciaio. Colore: grigio luce, RAL 7035 ESD.

Versione con	Larghezza mm	Altezza mm	Profondità mm	Cod. art.
1 parete posteriore	665	350	65	93.850.000
2 ripiani spostabili*	665	350	265	93.851.000
2 ripiani orientabili	665	350	424	93.853.000
3 barre per contenitori	665	350	90	93.852.000

* Profondità ripiano spostabile 200 mm.



Ripiano orientabile per braccio orientabile

Ripiano orientabile per braccio orientabile, con asse in acciaio per il fissaggio dell'elemento del braccio orientabile e bordi di battuta bilaterali. Inclinabile progressivamente di 30 gradi. Versione: lamiera d'acciaio. Colore: grigio luce, RAL 7035 ESD.

Larghezza mm	Profondità mm	Altezza mm	kg	Cod. art.
300	426	72	25	93.854.000

Per larghezze moduli mm	665
L Larghezza utile mm	655
A Versione	Cod. art.
350 liscio	93.917.XXX
350 forato	93.914.XXX

L Larghezza utile mm	660		
A Versione	Cod. art.		
85	93.734.XXX		
Dimensioni dei contenitori	2	3	4
Numero di contenitori	6-12	6	4

L Larghezza utile mm	664		
P Versione	Cod. art.		
300 liscio	93.758.XXX		
300 fessurato	95.985.XXX		
350 liscio	93.922.XXX		
350 fessurato	95.991.XXX		

750			1000			1330			1500			2000		
740			990			1320			1490			1990		
Cod. art.			Cod. art.			Cod. art.			Cod. art.			Cod. art.		
93.383.XXX			93.918.XXX			93.919.XXX			93.384.XXX			93.385.XXX		
93.386.XXX			93.915.XXX			93.916.XXX			93.475.XXX			93.090.XXX		
745			995			1325			1495			1995		
Cod. art.			Cod. art.			Cod. art.			Cod. art.			Cod. art.		
93.577.XXX			93.785.XXX			93.735.XXX			93.590.XXX			93.591.XXX		
2	3	4	2	3	4	2	3	4	2	3	4	2	3	4
7-14	7	5	9-18	9	6	12-24	12	8	14-28	14	10	19-38	19	13
749			999			1329			1499			1999		
Cod. art.			Cod. art.			Cod. art.			Cod. art.			Cod. art.		
93.499.XXX			93.132.XXX			93.764.XXX			93.500.XXX			93.095.XXX		
95.986.XXX			95.987.XXX			95.988.XXX			95.989.XXX			95.990.XXX		
93.501.XXX			93.133.XXX			93.923.XXX			93.502.XXX			93.505.XXX		
95.992.XXX			95.993.XXX			95.994.XXX			95.995.XXX			93.033.XXX		

Gancio per pannelli forati e contenitore a vista cfr. pag. 48/49

Pareti divisorie

Per la suddivisione di ripiani spostabili fessurati. Versione: lamiera d'acciaio. Colore: come da tabella colori. **Unità di vendita: 10 pz.**

Profondità mm	Altezza mm	Cod. art.
300	100	93.970.XXX
300	150	93.971.XXX
300	200	93.972.XXX
350	100	93.973.XXX
350	150	93.974.XXX
350	200	93.975.XXX



Supporto monitor TFT

Per l'alloggiamento di schermi piatti con pannello di base VESA. Schema di foratura 75 x 75 mm e 100 x 100 mm inclinabile progressivamente. Versione: lamiera d'acciaio. Colore: grigio luce, RAL 7035 ESD.

Versione per	Larghezza mm	Altezza mm	Profondità mm	Cod. art.
Braccio orientabile	120	155	60	65.356.000
Supporto per contenitori	120	155	60	65.175.000



Ripiano per tastiera da applicare al supporto monitor TFT

Per il montaggio sul supporto monitor applicato al braccio orientabile. Versione: lamiera d'acciaio. Colore: grigio luce, RAL 7035 ESD.

Versione	Larghezza mm	Profondità mm	Altezza mm	Cod. art.
Ripiano per tastiera	500	200	115	93.857.000





L'impianto di illuminazione a LED e di alimentazione elettrica di LISTA risponde alle stringenti esigenze di posti di lavoro moderni ed ergonomici. Le lampade e i listelli portaprese combinabili rendono questi semplici posti di lavoro soluzioni funzionali capaci di garantire il massimo livello di ergonomia ed economicità. Una buona illuminazione e un posto di lavoro ordinato sono essenziali per lavorare con un livello qualitativamente elevato e privo di errori.





+ Enorme varietà di esecuzioni

grazie a lampade a LED per il posto di lavoro, ai lati e su braccio a snodo che possono essere facilmente montate su guide scorrevoli, montanti, pareti posteriori e su piani per banchi da lavoro

+ Massima comodità d'utilizzo ed ergonomia

regolabile progressivamente per gestire la luminosità

+ Modularità assoluta

per una configurazione e combinazione personalizzata di lampade e listelli portaprese grazie al collegamento della spina di sistema GST-18



LED Comfort +



! Versione ESD della lampada LED da incasso e della lampada d'ingrandimento disponibili su richiesta.

Illuminazione a LED per posto di lavoro

L'illuminazione per posto di lavoro viene montata sulla guida scorrevole (cfr. pagina 37). Dotata di interruttore On/Off e collegamento al sistema di rete Wieland GST-18. Luminosità regolabile progressivamente. Antiabbagliamento: schermo strutturale. Temperatura colore: bianco neutro a 5000 K. Resa cromatica: Ra > 80. Versione: involucro in alluminio anodizzato incolore. Incl. materiale di fissaggio. Escl. cavi di alimentazione e di collegamento (cfr. pagina 43). Sviluppato da Waldmann.

Quota mm	Potenza W	Flusso luminoso lm	Intensità luminosa max. lx*	Collegamento al sistema GST-18	Montaggio	Cod. art.
450	15	1100	499	Ingresso	-	89.265.000
900	35	3000	1279	Ingresso/uscita	-	89.266.000
1500	63	5000	1770	Ingresso/uscita	-	89.267.000

Lampada laterale LED

La lampada laterale viene montata sul montante oppure sulle pareti posteriori forate. Dotata di interruttore On/Off e collegamento al sistema di rete Wieland GST-18. Luminosità regolabile progressivamente. Antiabbagliamento: schermo strutturale. Temperatura colore: bianco neutro a 5000 K. Resa cromatica: Ra > 80. Versione: involucro in alluminio anodizzato incolore. Incl. materiale di fissaggio. Escl. cavi di alimentazione e di collegamento (cfr. pagina 43). Sviluppato da Waldmann.

Quota mm	Potenza W	Flusso luminoso lm	Intensità luminosa max. lx*	Collegamento al sistema GST-18	Montaggio	Cod. art.
450	15	1100	499	Ingresso	destra/o	89.268.000
450	15	1100	499	Ingresso	sinistra/o	89.269.000

LED sul braccio a snodo

La lampada sul braccio a snodo viene montata sul montante oppure nella posizione desiderata sul piano del tavolo. Dotata di interruttore on/off. Luminosità regolabile progressivamente. Antiabbagliamento: schermo strutturale. Temperatura colore: bianco neutro a 5000 K. Resa cromatica: Ra > 80. Lunghezza del braccio: 823 mm. Versione: Corpo in plastica e braccio orientabile in alluminio incolore anodizzato. Incl. fissaggio per tavolo. Angolare di fissaggio separato per il montaggio sul montante. Colore: grigio, **89.183.000**. Incluso cavo di alimentazione di 3 m; spina CEE 7/16 (Europlug), BS 1363 e NEMA 1-15P. Sviluppato da Waldmann.

Quota mm	Potenza W	Flusso luminoso lm	Intensità luminosa max. lx**	Dispositivo di preaccensione	Montaggio	Cod. art.
360	14	1330	2604	100-240 V 50/60 Hz	-	89.270.000

Lampada di ingrandimento a LED su braccio a snodo

La lampada a LED su braccio a snodo viene montata sul montante oppure nella posizione desiderata sul piano del tavolo. Dotata di interruttore on/off. Luminosità regolabile progressivamente. Temperatura colore: bianco neutro a 5000 K. Resa cromatica: Ra > 80. Lunghezza del braccio: 823 mm. Versione: Corpo in plastica e braccio orientabile in alluminio incolore anodizzato. Incl. fissaggio per tavolo. Angolare di fissaggio separato per il montaggio sul montante. Colore: grigio, **89.183.000**. Incluso cavo di alimentazione di 3 m; spina CEE 7/16 (Europlug), BS 1363 e NEMA 1-15P. Sviluppato da Waldmann.

Lente	Diottrie	Potenza W	Flusso luminoso lm	Intensità luminosa max. lx***	Dispositivo di preaccensione	Cod. art.
ø 160	3.5	15	-	7070	100-240 V 50/60 Hz	89.271.000

LED Comfort



Illuminazione a LED per posto di lavoro

L'illuminazione per posto di lavoro viene montata sulla guida scorrevole (cfr. pagina 37). Dotata di interruttore e collegamento al sistema di rete Wieland GST-18. Temperatura colore: bianco neutro a 5000 K. Resa cromatica: Ra > 80. Versione: involucro in plastica PVC, bianco. Incl. materiale di fissaggio. Escl. cavi di alimentazione e di collegamento (cfr. pagina 43).

Quota mm	Potenza W	Flusso luminoso lm	Intensità luminosa max. lx*	Collegamento al sistema GST-18	Cod. art.
450	10	1000	367	Ingresso	89.272.000
900	30	3000	1073	Ingresso/uscita	89.273.000
1500	50	5000	1904	Ingresso/uscita	89.274.000

Lampada laterale LED

La lampada laterale viene montata sul montante oppure sulle pareti posteriori forate. Dotata di interruttore e collegamento al sistema di rete Wieland GST-18. Temperatura colore: bianco neutro a 5000 K. Resa cromatica: Ra > 80. Versione: involucro in plastica PVC, bianco. Incl. materiale di fissaggio. Escl. cavi di alimentazione e di collegamento (cfr. pagina 43).

Quota mm	Potenza W	Flusso luminoso lm	Intensità luminosa max. lx*	Collegamento al sistema GST-18	Cod. art.
450	10	1000	367	Ingresso	89.275.000

* Campo di misura: 100 x 100 cm / Distanza di misurazione: 100 cm

** Campo di misura: 100 x 100 cm / Distanza di misurazione: 50 cm

*** Campo di misura: 30 x 30 cm / Distanza di misurazione: 15 cm

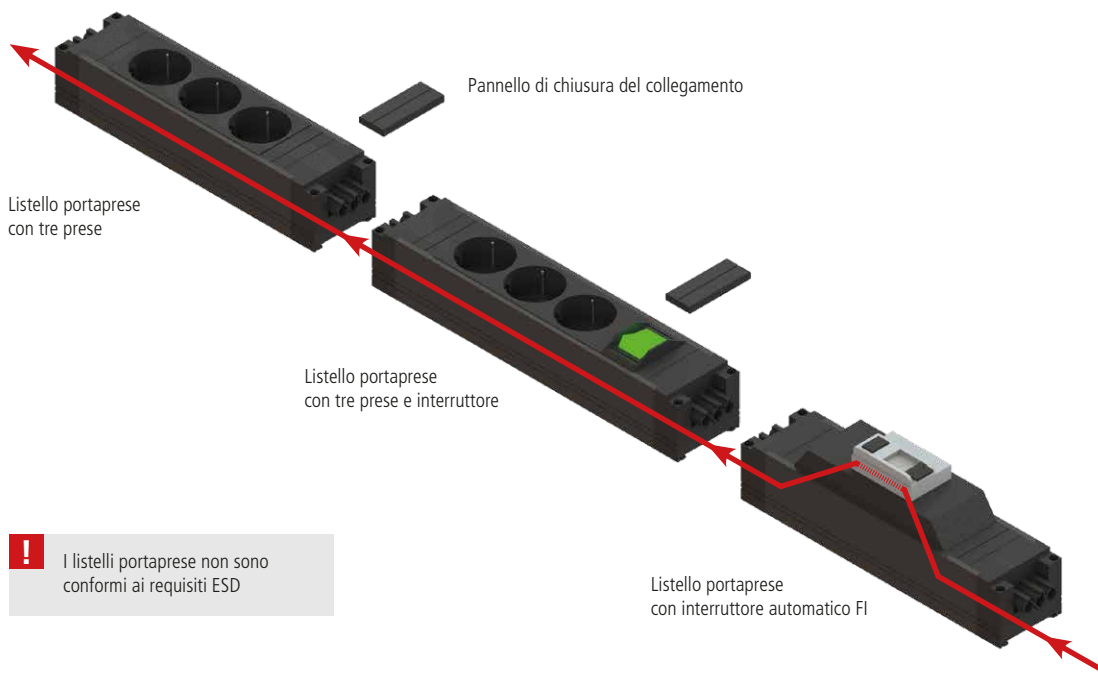

! I listelli portaprese non sono conformi ai requisiti ESD

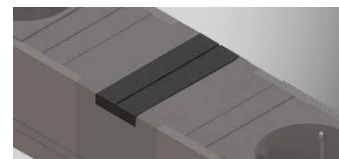

Pannello di chiusura del collegamento

Il pannello permette una linea senza giunture in caso di collegamento di più listelli portaprese.

- 1 pannello di collegamento
- 2 pannelli di chiusura
- 1 tappo finale per presa di uscita

Cod. art. **89.187.000**

Listelli portaprese del sistema

Ingresso/uscita mediante spina di sistema da 230 V (Collegamento al sistema Wieland GST-18). I listelli portaprese possono essere collegati direttamente l'uno all'altro. Variante CH con termofusibile 10 A. Versione: plastica, nero. Incl. materiale di fissaggio per fissaggio delle colonne portanti. Cavi di alimentazione e di collegamento esclusi.



Versione	Tipo di spina	Interruttore	Presse	Cod. art.
Listelli portaprese con presa da 230 V	D / Schuko	-	3	89.174.000
	CH	-	3	89.175.000
	F	-	3	89.176.000
	GB	-	3	89.177.000
Listelli portaprese con presa da 230 V e interruttore	D / Schuko	●****	3	89.178.000
	CH	●****	3	89.179.000
	F	●****	3	89.180.000
	GB	●****	3	89.181.000
Listelli portaprese con interruttore automatico FI****	mediante GST-18	-	-	89.182.000

Barra portaprese

Configurata per 230 V. Variante CH con termofusibile 10 A. Versione: plastica, nero. Incl. materiale di fissaggio per piano per banchi da lavoro e fissaggio delle colonne portanti.



Versione	Tipo di spina	Interruttore	Presse	Cod. art.
Barra portaprese 230 V	D	●	4	89.170.000
	CH	●	4	89.171.000
	F	●	4	89.172.000
	GB	●	4	89.173.000

Presse del cavo di alimentazione

Installazione elettrica semplice e rapida grazie al sistema del connettore tripolare.



Tipo di spina	Lunghezza m	Cod. art.
D / Schuko	3	89.545.000
CH	3	89.544.000
F	3	89.545.000
GB	3	89.546.000

Cavo di collegamento

Sistema a connettore tripolare con connettore e presa.



Lunghezza m	Cod. art.
0,5	89.547.000
1	89.548.000
2	89.549.000
3	89.550.000



Canaline elettriche preconfigurate

Composte da telaio di base e coprizoccolo anteriore allestito (tipi modulo cfr. a destra). Le canaline elettriche presentano sul lato posteriore un ulteriore allestimento, o una mascherina di tamponatura. Versione: lamiera d'acciaio. Colore: come da tabella colori.

+ Set di fissaggio e cavo di alimentazione (cfr. di seguito)



Listello di copertura

Per una chiusura a filo in alto del telaio di base.



Set di fissaggio

Per il montaggio delle canaline elettriche. Per ogni set una coppia, bulloneria inclusa. Versione: lamiera d'acciaio. Colori: come da tabella colori.



Presca del cavo di alimentazione

Installazione elettrica semplice e rapida grazie al sistema del connettore tripolare.



Barra per aria compressa per montanti

Barra portaprese aria compressa per montanti con 2 scatole dell'aria compressa NW 7,2 e una spina di giunzione nel tappo finale. Materiale di fissaggio per montante incluso. Versione: lamiera d'acciaio. Colore: grigio luce, RAL 7035.

L →	Per larghezze moduli mm	665
	Larghezza utile mm	599 (594)

Cod. art.

Canaline elettriche, preconfigurate set di fissaggio e cavo di alimentazione esclusi

Tipo



CH	93.443.XXX
D/Schuko	93.449.XXX
F	93.455.XXX
GB	93.461.XXX

Cod. art.

Listello di copertura*	93.421.XXX
-------------------------------	-------------------

Per il montaggio Cod. art.

tra i montanti	93.427.XXX
-----------------------	-------------------

appeso davanti ai montanti	93.428.XXX
-----------------------------------	-------------------

Tipo	Larghezze m	Cod. art.
D/Schuko	3	89.545.000
CH	3	89.544.000
F	3	89.545.000
GB	3	89.546.000

Allacciamenti	L →	P ↗	A ↑	Cod. art.
	mm	mm	mm	
2 × Aria compressa	60	60	150	65.281.000



tra i montanti



appeso davanti ai montanti

750	1000	1330	1500	2000
684 (679)	934 (929)	1264 (1259)	1434 (715/715)	1934 (715/500/715)
Cod. art.	Cod. art.	Cod. art.	Cod. art.	Cod. art.
93.444.XXX	93.445.XXX	93.446.XXX	93.447.XXX	93.448.XXX
93.450.XXX	93.451.XXX	93.452.XXX	93.453.XXX	93.454.XXX
93.456.XXX	93.457.XXX	93.458.XXX	93.459.XXX	93.460.XXX
93.462.XXX	93.463.XXX	93.464.XXX	93.465.XXX	93.466.XXX
Cod. art.	Cod. art.	Cod. art.	Cod. art.	Cod. art.
93.422.XXX	93.423.XXX	93.424.XXX	93.425.XXX	93.426.XXX
Cod. art.	Cod. art.	Cod. art.	Cod. art.	Cod. art.
93.427.XXX	93.427.XXX	93.427.XXX	93.427.XXX	93.427.XXX
93.428.XXX	93.428.XXX	93.428.XXX	93.428.XXX	93.428.XXX

*opzionale



Modulo di alimentazione
1 interruttore,
1 presa 230 V



Modulo di alimentazione
1 protezione da sovracorrente
(termofusibile da 10 A)
1 interruttore



Modulo di alimentazione
2 presa 230 V



Copertura cieca
per il successivo inserimento
di moduli di alimentazione

Per altri moduli di alimentazione cfr. compendio:



Modulo differenziale
1 interruttore di potenza automatico
unipolare (Svizzera: 10 A, Schuko: 16 A)



Modulo magnetotermico
1 interruttore FI 25 A / 30 mA



Modulo blocco emergenza
Tasto di arresto di emergenza



Modulo connessione dati
2 x 2 prese di rete RJ45, senza cavo di rete,
plug+play, Cat 6



Modulo aria compressa
2 attacchi dell'aria compressa DN7,
ingresso: Nipplo di connessione Dn5,
uscita: Connessione rapida DNS



Modulo di alimentazione
1 presa da 230 V
2 Power USB



Modulo di alimentazione
1 presa da 230 V
2 RJ45, senza cavo di rete, plug+play, Cat6



Modulo di alimentazione
1 protezione da sovracorrente
(termofusibile da 10 A)
1 presa 230 V





Con i posti di lavoro di collaudo e controllo, LISTA offre soluzioni ottimali per un moderno controllo della qualità. Grazie alla nostra ampia offerta di componenti è possibile combinare le stazioni di collaudo più differenti, adattandole alle necessità individuali. Strutture capaci di far fronte in maniera completa anche alle aspettative più esigenti. In questo modo si ha la certezza di ottenere qualità sistematica.



+ Protezione ESD

I posti di lavoro di collaudo e controllo sono conformi ai requisiti ESD

+ Massima stabilità

grazie alla struttura in lamiera d'acciaio saldata, di prima qualità

+ Alto livello di varietà e modularità delle esecuzioni

per una configurazione personalizzata e la combinazione di armadi per monitor con cassettiere e armadi per hardware

+ Soluzione di chiusura sicura

con cassetti, porte per monitor e ante a battente, che proteggono il prezioso hardware e la documentazione più importante

+ Mobilità assoluta

nella versione su ruote

+ Massima comodità d'utilizzo

grazie al cassetto per tastiera e mouse, completamente estraibile ed arrestabile in posizione aperta

+ Gestione perfetta dei cavi

grazie alle canaline e ai passaggi per i cavi, si ottiene una stesura orizzontale e verticale ordinata dei cavi

+ Illuminazione, ciabatta con prese e ventilatore opzionali

per un ambiente di lavoro ottimale

>> Vantaggi generali delle cassettiere LISTA

cfr. pag. 54/55







Contenitore a vista ESD e gancio per pannelli forati

Il contenitore a vista e il gancio per pannelli forati non creano un ordine perfetto soltanto su banchi e posti di lavoro, ma anche su carrelli da montaggio, e, come accessori, per scaffali a ripiani, assicurano sempre la massima visibilità di attrezzi e strumenti di lavoro e il rapido accesso a essi. Scommettiamo?

- + Grande varietà di allestimenti**
ampia scelta di ganci per pannelli forati per la conservazione efficiente e ordinata degli attrezzi, contenitori a vista in diversi colori e dimensioni
- + Montaggio rapido e semplice**
grazie a un semplice aggancio a tutte le pareti posteriori forate o all'impiego su supporti per contenitori
- + Esecuzione robusta**
ganci per pannelli forati in acciaio, contenitore a vista in resistente polietilene (PE)
- + Etichettatura visibile**
dei contenitori a vista mediante la possibilità di etichettatura integrata

Contenitore a vista ESD

Larghezza, profondità e altezza si riferiscono alle dimensioni esterne. I contenitori a vista sono resistenti alla maggior parte degli oli, degli acidi e delle soluzioni alcaline, attenuano il rumore dei nastri trasportatori e, se utilizzati correttamente, sono termostabili a temperature comprese tra -20 e +60 °C. Versione: polipropilene, ESD nero.

	 Dimensione 2	 Dimensione 3	 Dimensione 4
	Cod. art.	Cod. art.	Cod. art.
	83.104.000	83.109.000	83.114.000
Dimensioni L x P x A mm	101 x 90 x 50	103 x 164 x 75	149 x 231 x 125
Volume dm ³	0.3	0.9	2.7
Etichette in carta bianca	83.127.000	83.129.000	83.131.000
Quantità	10	10	10
Cellofan	83.128.000	83.130.000	83.132.000
Quantità	10	10	10

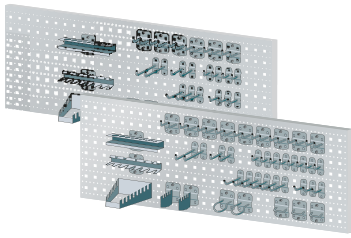

Set di ganci per pannelli forati

Versione	Cod. art.
12 pezzi	45.270.000
18 pezzi	45.271.000
28 pezzi	45.272.000
40 pezzi	45.273.000

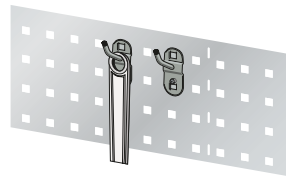

Supporto portautensili, inclinato

Lunghezza mm	Cod. art.
50	45.274.000
100	45.275.000
150	45.276.000

Unità di vendita 5 pezzi

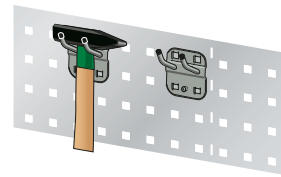

Supporto portautensili, inclinato doppio

Lunghezza mm	Cod. art.
35	45.301.000
50	45.302.000
75	45.303.000

Unità di vendita 5 pezzi

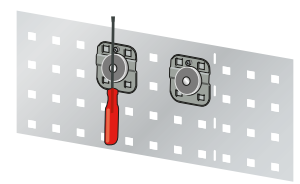

Supporto magnetico

Ø mm	Cod. art.
35	44.345.000

Unità di vendita 5 pezzi

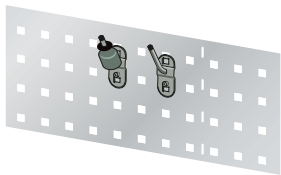

Gancio inclinato

Lunghezza mm	Cod. art.
14/40	45.277.000

Unità di vendita 5 pezzi

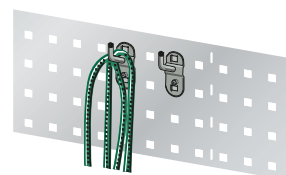

Supporto portautensili, verticale

Versione	Lunghezza mm	Cod. art.
semplice	35	45.278.000
semplice	75	45.279.000
semplice	125	45.280.000

Unità di vendita 5 pezzi

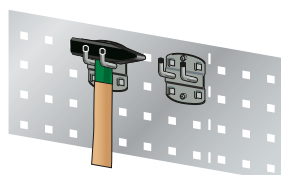

Supporto portautensili, verticale doppio

Versione	Lunghezza mm	Cod. art.
doppio	35	45.281.000
doppio	50	45.282.000
doppio	75	45.283.000

Unità di vendita 5 pezzi

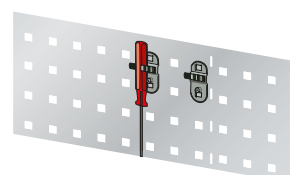

Morsetto per utensili

Lunghezza mm	Cod. art.
6	45.284.000
10	45.285.000
13	45.286.000
16	45.287.000
19	45.288.000

Unità di vendita 5 pezzi

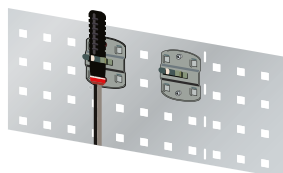

Morsetto per utensili su supporto grande

Ø mm	Cod. art.
25	45.289.000
28	45.290.000
32	45.291.000

Unità di vendita 5 pezzi

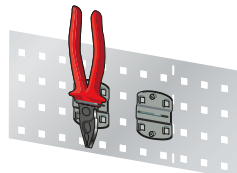

Supporto per pinze

Larghezza mm	Cod. art.
35	45.292.000
55	45.293.000
75	45.294.000

Unità di vendita 5 pezzi

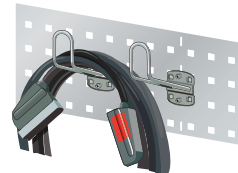

Supporto per cavi

Versione	Cod. art.
150	45.295.000

Unità di vendita 5 pezzi

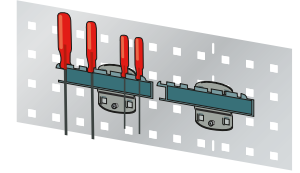

Supporto per cacciaviti

Versione	Cod. art.
per 6 pezzi	45.296.000

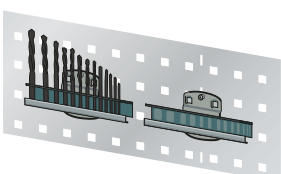

Supporto per trapano / chiavi a brugola

Versione	Cod. art.
per 14 pezzi	45.297.000

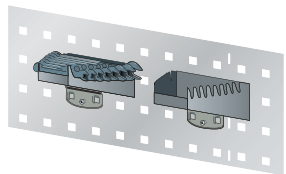

Supporto per chiavi inglesi

Versione	Cod. art.
per 8 chiavi	45.298.000

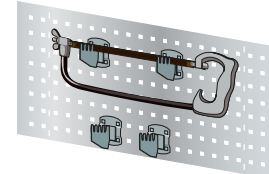

Supporto per seghetto

Versione	Cod. art.
per 4 seghetti	45.299.000

Unità di vendita 2 pezzi

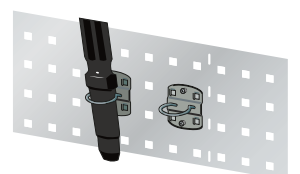

Supporto utensile

Ø mm	Cod. art.
40	45.300.000

Unità di vendita 5 pezzi



Sedia di lavoro ESD

Le sedie di lavoro ESD di LISTA sono la soluzione perfetta per operazioni da seduti e da eretti per un impiego versatile in produzione, nei posti di lavoro elettronici e in laboratorio. Tutte le sedie sono conformi alla relativa norma DIN 68877, in cui si tiene conto delle principali conoscenze ergonomiche della medicina del lavoro. La struttura robusta e i materiali resistenti rendono la sedia durevole, garantiscono la necessaria igiene e permettono semplici operazioni di pulizia. I dettagli funzionali, come le soluzioni per ottenere regolazioni ergonomiche, fanno di questa sedia la soluzione perfetta per sedersi sul posto di lavoro.

+ Protezione ESD

Le sedie di lavoro sono conformi ai requisiti ESD

+ Massima stabilità

Basamento stabile con superfici della seduta resistenti, robuste e antiscivolo

+ Massima comodità d'utilizzo ed ergonomia







grazie alle semplici funzioni di regolazione come la regolazione continua dell'altezza dello schienale e della seduta, la regolazione dell'inclinazione della seduta e la gestione del peso

+ Enorme varietà di esecuzioni

grazie alla varietà di superfici, materiali e basamenti a scelta con ruote oppure piedini resistenti all'usura

Una buona sedia di lavoro accresce l'economicità dell'azienda e garantisce la sicurezza sul posto di lavoro



-  schienale regolabile in altezza e inclinazione, con asse di oscillazione
-  adeguamento alle esigenze delle diverse attività da svolgere da seduti
-  impedito il pericolo di schiacciamento delle dita
-  superficie della seduta regolabile in altezza
-  ulteriori ausili antiscivolo per la salita su sedie la cui altezza è regolabile a oltre 650 mm
-  ruote non previste per sedie con altezza della seduta oltre 650 mm (a eccezione delle ruote autobloccanti)
-  basamento con almeno cinque punti di appoggio e garanzia di stabilità

Ausilio per la posizione eretta ESD

Interessante soluzione praticamente per ogni genere di lavoro in posizione eretta. La superficie della seduta è realizzata in robusta schiuma poliuretanicata antiscivolo Soft-Touch (colore nero), comode maniglie integrate, seduta confortevole extra larga, regolazione in altezza progressiva della seduta, superficie della seduta orientabile di 20° a destra e sinistra, stabile supporto girevole con superficie in alluminio rivestito in argento lucido.

	Superficie	ESD
Basamento incl. rivestimento	Altezza seduta mm	Cod. art.
con supporto	620–850	69.536.000



i **Caratteristiche meccaniche e funzioni**

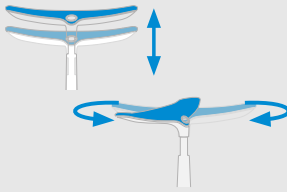

Regolazione in altezza della seduta
Superficie della seduta orientabile di 20° a destra e sinistra



Cod. art. **69.506.000**
con ruote, in stoffa ESD



Cod. art. **69.512.000**
con piedini e anello poggipiedi regolabile in altezza, in cuoio sintetico ESD

Sedia di lavoro girevole ESD

Modello base perfetto per sedere correttamente in produzione. Stabile basamento piano con cinque piedi in plastica di colore nero, a scelta dotata di ruote per pavimenti duri che si bloccano con il peso dell'operatore oppure di piedini resistenti all'usura. Disponibile nelle versioni seguenti: stoffa ESD, cuoio sintetico ESD.

	Superficie	Stoffa ESD	Cuoio sintetico ESD
Basamento incl. rivestimento	Altezza seduta mm	Cod. art.	Cod. art.
con ruote	440–590	69.506.000	69.507.000
con piedini e anello poggipiedi regolabile in altezza	580–850	69.511.000	69.512.000

i **Caratteristiche meccaniche e funzioni**



Schienale a contatto permanente

Regolazione in altezza della seduta

Regolazione dell'altezza dello schienale



Cod. art. **69.519.000**
con ruote



Cod. art. **69.517.000**
con piedini



Cod. art. **69.521.000**
con piedini e ausili per la salita

Sedia di lavoro girevole ESD con rivestimento sostituibile

Sedia di lavoro dalle proprietà estremamente ergonomiche e funzionali per l'industria moderna. Combinazione innovativa sedia-rivestimento nel sistema 1+1 per garantire sostenibilità, flessibilità e perfetto adattamento alla rispettiva area di lavoro. Il nastro flessibile in morbida plastica protegge la sedia e le rispettive zone limitrofe, nel colore "Ocean blue". Costruzione in lamiera d'acciaio massiccio con razze in alluminio (componenti metallici in nero, componenti in plastica in grigio basalto), a scelta con ruote frenate dipendenti dal carico per pavimenti duri o dotate di piedini resistenti all'usura.

Basamento escl. rivestimento	Altezza seduta mm	Cod. art.
con ruote	450-620	69.519.000
con piedini	450-620	69.517.000
con piedini e ausili per la salita	590-870	69.521.000

Rivestimento sostituibile

È disponibile un'ampia gamma di materiali di rivestimento per le applicazioni più diverse: rivestimenti in schiuma integrale resistenti all'usura, capaci di far fronte anche a sollecitazioni meccaniche, cuoio sintetico di facile manutenzione, morbido e lavabile, rivestimenti in stoffa robusti e traspiranti oltre alla novità mondiale «Supertec», un materiale innovativo che coniuga in sé i vantaggi della stoffa e della schiuma integrale.



Stoffa
Traspirante, comoda, morbida, resistente.
Colore: nero.

Cod. art. **69.526.000**



Cuoio sintetico
Lavabile, di facile manutenzione, resistente a oli e disinfettanti, morbido e comodo.
Colore: nero.

Cod. art. **69.527.000**



Schiuma integrale
Robusta, duratura, lavabile, resistente alle scintille, resistente ad acidi e soluzioni.
Colore: nero.

Cod. art. **69.528.000**

Caratteristiche meccaniche e funzioni

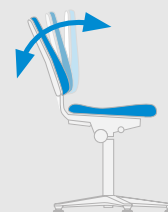

Schienale a contatto permanente

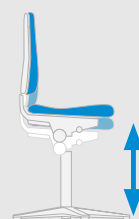

Regolazione in altezza della seduta



Regolazione dell'inclinazione della seduta

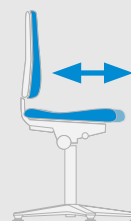

Regolazione della profondità della seduta

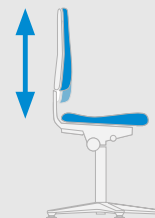

Regolazione dell'altezza dello schienale

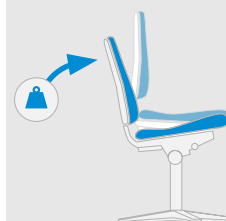

Regolazione dell'inclinazione della seduta

Messa a terra per le persone



Bracciale ESD

Bracciale standard con fibre di plastica argentate intrecciate, blu scuro, 10 mm, resistenza tipica.
Lato interno $R = < 1 \times 10^3 \text{ Ohm}$, resistenza tipica.
Lato esterno = $R > 1 \times 10^9 \text{ Ohm}$.

Cod. art. **95.972.000**



Cavo a spirale ESD

Cavo a spirale con pulsante.
Tipo di collegamento: pulsante 10/10 mm.
Lunghezza: 2,4 m, nero.
Resistenza di sicurezza: $2 \times 1 \text{ Mohm}$.

Cod. art. **95.971.000**



Scatola di messa a terra ESD

Sono disponibili diverse opzioni di collegamento:
pulsante $2 \times 10 \text{ mm}$, presa con messa a terra $1 \times 4 \text{ mm}$, resistenza di sicurezza 1 Mohm/collegamento, tipo di collegamento con terminale a occhio 4 mm.

Cod. art. **95.969.000**

Tappetini ESD



Tappetino ESD da tavolo

Grigio platino. Dimensioni L x P: $600 \times 1.000 \text{ m}$.

Cod. art. **95.973.000**



Tappetino ESD da pavimento

Tappetino da pavimento standard Ecostat Duo – 2.0 PVC con angoli arrotondati, grigio, $2 \times 10 \text{ mm}$. Collegamento con pulsante e cavo di messa a terra. Resistenza di dispersione tipica $R_{gp} = 10^6 - 10^8 \text{ Ohm}$. Dimensioni: $1.500 \times 2.000 \text{ mm}$. Spessore del materiale: 2 mm. Materiale: PVC.

Cod. art. **95.974.000**

Contrassegni per posti di lavoro



Targhetta di protezione ESD, tedesco

Targhetta in plastica da appendere per la segnalazione delle aree EPA. Dimensioni: $300 \times 500 \text{ mm}$. Spessore: 5 mm.

Cod. art. **95.975.000**



Targhetta di protezione ESD, inglese

Targhetta in plastica da appendere per la segnalazione delle aree EPA. Dimensioni: $300 \times 500 \text{ mm}$. Spessore: 5 mm.

Cod. art. **95.966.000**



Nastro per contrassegno ESD a pavimento

Nastro adesivo in vinile altamente resistente per contrassegnare le aree con protezione ESD. \varnothing nucleo: 76 mm. Spessore materiale: 130 mm. Larghezza del rotolo: 50 mm. Lunghezza del rotolo: 33 m.

Cod. art. **95.967.000**



Cassettiere ESD

ROBUSTE TUTTOFARE

Le cassette ESD di LISTA offrono una soluzione stabile e perfettamente protetta per la custodia di attrezzature e articoli di ogni genere. Grazie ad una esecuzione qualitativa e alle svariate possibilità di configurazione personalizzate, questi robusti prodotti „tuttofare“ sono la soluzione ideale per qualsiasi tipo di utilizzo e per le esigenze più disparate. La speciale concezione di questo prodotto assicura il massimo livello di utilizzo. Inoltre, corpi armadio ESD e cassette ESD possono essere suddivisi in svariati modi, etichettati con un metodo intelligente, protetti con sistemi di controllo degli accessi e sono disponibili praticamente in qualsiasi colore. Nessuno è mai riuscito a competere con tanta flessibilità.



! SEMPRE DA LISTA

Ampia scelta di colori

4 colori standard, altri colori disponibili su richiesta; cfr. pag. 97

Sistemi di chiusura intelligenti

Cilindro intercambiabile per adattarsi ai sistemi di chiusura esistenti, chiusure con controllo da remoto con RFID Lock, per la massima sicurezza in linea con le tue esigenze; cfr. pag. 10

Possibilità di configurazioni personalizzate

in termini di dimensioni, accessori, chiusura, colore e suddivisione dei cassetti

Massima combinabilità

con l'intera gamma LISTA grazie a un'unica misura standard



+ Protezione ESD
 Gli armadi a cassette sono conformi ai requisiti ESD

+ Grande stabilità
 corpi armadio con resistenza fino a 4 t, cassette ESD con portata da 75 o da 200 kg

+ Sfruttamento totale
 grazie all'estrazione completa e all'ottimale altezza mantello dei cassette ESD

+ Straordinarie caratteristiche di protezione
 contro lo sporco, i liquidi e le sollecitazioni meccaniche, grazie al corpo armadio ESD, chiuso con superfici antiurto e resistenti all'usura

+ Sicurezza assoluta
 blocco di fine corsa per evitare la caduta dei cassette ESD durante l'estrazione e bloccaggio singolo dei cassette per evitare il ribaltamento della cassettera

+ Protezione anticorrosione
 a polvere ecologica

+ Livello ottimale di ordine e organizzazione
 grazie allo speciale materiale di suddivisione di LISTA, perfetto per ogni applicazione, e ai cassette forati e fessurati

+ Etichettatura professionale
 con il software di etichettatura LISTA Script e la maniglia apribile verso l'alto per l'inserimento delle etichette

+ Scorrimento assolutamente silenzioso
 grazie all'estrazione differenziata delle guide senza traverse

+ Possibilità flessibili di adattamento
 mediante fori prepratcati (punch out) per il fissaggio dei piani in legno, ruote, cassette, sistemi di chiusura per semplici operazioni di sostituzione o riorganizzazione

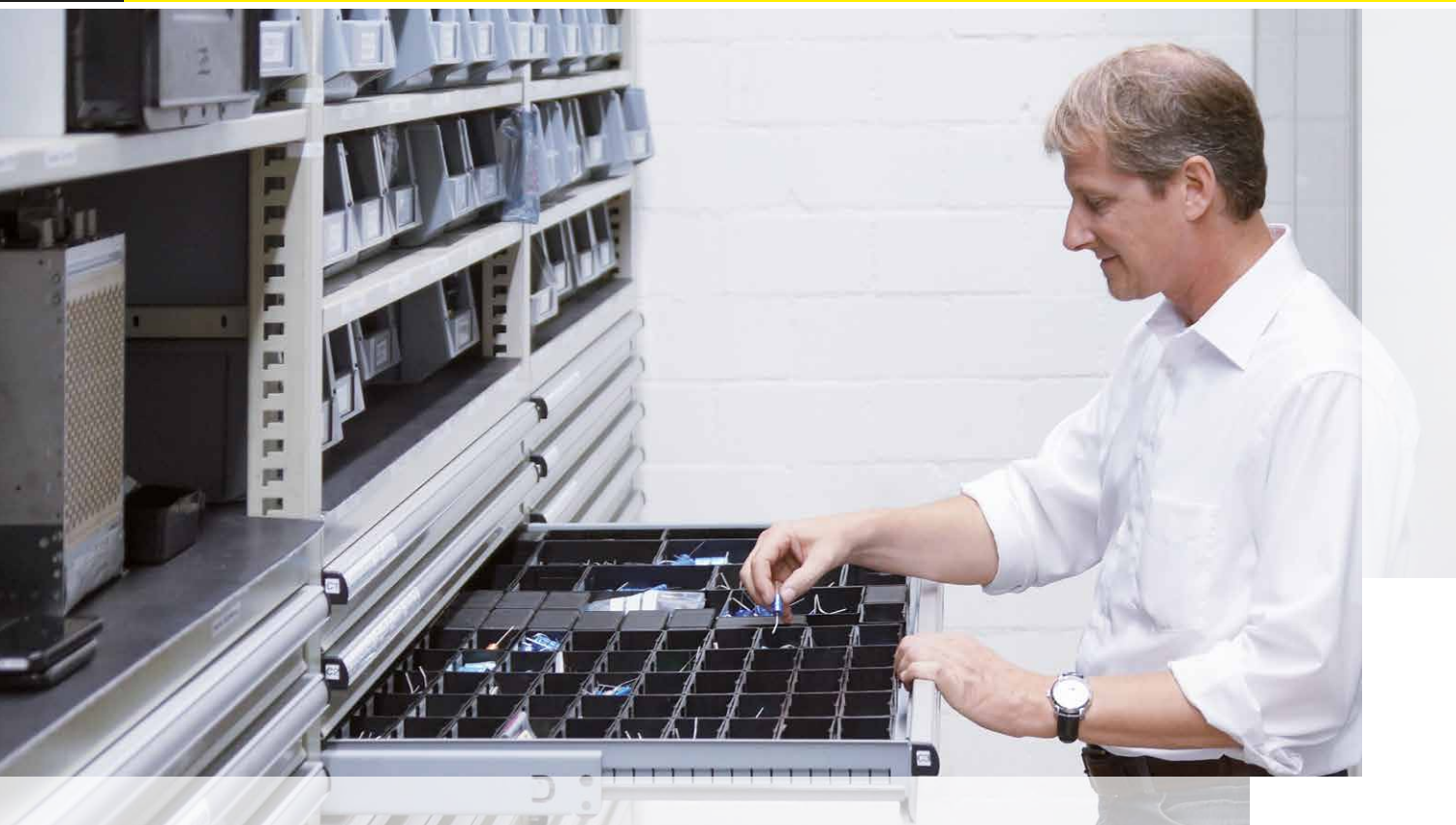

+ Sfruttamento totale della superficie del cassetto

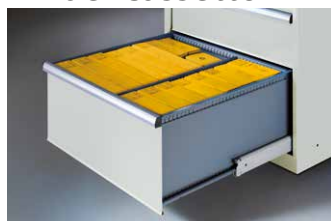

Ottimale altezza del corpo del cassetto

- pareti laterali e posteriori dei cassetti della stessa altezza dei frontali
- massimo utilizzo dello spazio in verticale
- protezione ottimale dalla caduta e dallo smarrimento degli articoli immagazzinati



Estrazione totale

- massimo utilizzo dello spazio in orizzontale
- visuale completa
- accesso ottimale

+ Scorrimento assolutamente silenzioso



Estrazione totale senza traversa

- scorrimento assolutamente silenzioso e agevole grazie all'estrazione totale senza traverse
- consente la totale estrazione del cassetto



Gancio di chiusura silenzioso

- speciale copertura in plastica del gancio di chiusura
- chiusura scorrevole e silenziosa

+ Etichettatura professionale



Maniglia con apertura verso l'alto

- su cassetti, conche, lamine divisorie, pareti divisorie e corpi armadio
- per un'etichettatura semplice, chiara e protetta



LISTA Script

Il software di etichettatura LISTA Script offre:

- una grande varietà di opzioni di etichettatura
- pittogrammi
- generatore di codici a barre

I clienti LISTA possono scaricare gratuitamente il nostro software di etichettatura dall'indirizzo Internet seguente: www.lista.com/script

+ Materiale di suddivisione per qualsiasi applicazione

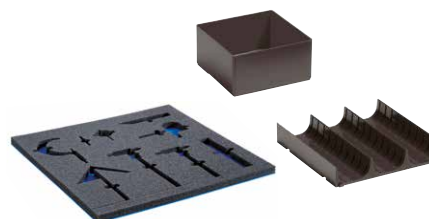

L'unità di misura di LISTA

Il nostro materiale di suddivisione per cassetti è conformato e dunque compatibile con l'intero assortimento LISTA.

➤ Materiale di suddivisione per cassetti cfr. da pag. 88

➤ Etichette inseribili per LISTA Script cfr. da pag. 91

Vantaggi dei sistemi di immagazzinamento ESD LISTA

Immagazzinamento in cassette ESD

L'immagazzinamento della minuteria in cassette ESD offre, rispetto allo stoccaggio su ripiani, il vantaggio che gli articoli immagazzinati sono protetti in maniera ottimale da polvere e impurità, oltre a garantire un prezioso risparmio di spazio e offrire una visibilità di gran lunga superiore. Con un solo movimento si ottiene la visione dell'intero contenuto del cassetto ESD; al contrario, nel caso dei ripiani, in determinate circostanze, occorre spostare gli oggetti di lato oppure passarvi sopra per prendere qualcosa.

- La profondità del ripiano può essere utilizzata, di volta in volta, in base agli articoli immagazzinati; è pertanto possibile che gli articoli si trovino uno dietro l'altro
- Estraendo il cassetto ESD si ottengono una visuale perfetta e un accesso che non richiede ulteriore spazio

+ Esempio di utilizzo dello spazio

profondità utile $4 \times 600 = 2400 \text{ mm}$
 larghezza passaggio $2 \times 1000 = 2000 \text{ mm}$ } complessivo 4400 mm

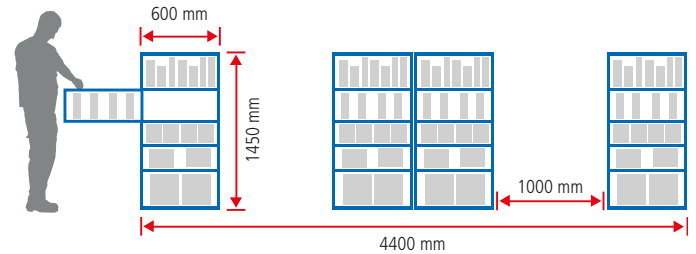

Immagazzinamento su ripiani

- Qualora gli articoli siano più piccoli della profondità del ripiano, sul retro si crea un notevole spazio vuoto inutilizzabile
- Se gli articoli vengono immagazzinati uno dietro l'altro, occorre spazio per vedere e prendere gli oggetti

- Esempio di utilizzo dello spazio

profondità utile $8 \times 300 = 2400 \text{ mm}$
 larghezza passaggio $4 \times 800 = 3200 \text{ mm}$ } complessivo 5600 mm

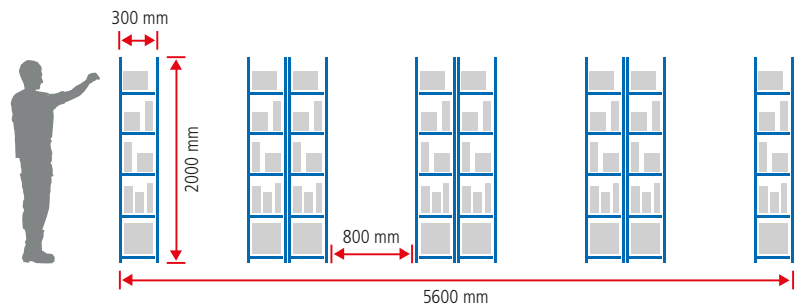

+ Livello ottimale di ordine e organizzazione



Vaschette e conche

per minuteria e articoli cilindrici



Lamine divisorie

per immagazzinamento di articoli di diverse dimensioni



Inserti modellabili in materiale espanso

per utensili speciali e strumenti di misura



Massimo sostegno grazie ai cassette forati e fessurati

- fessurazione perimetrale del cassetto a passo costante per un fissaggio sicuro del materiale di suddivisione
- fondo del cassetto forato per il fissaggio, opzionale, di pareti fessurate, lamine divisorie, perni di fissaggio o portafresce

Unità LISTA	Profondità 27 E				Profondità 36 E							
	18 × 27 E	27 × 27 E	36 × 27 E	54 × 27 E	18 × 36 E	27 × 36 E	36 × 36 E	45 × 36 E	54 × 36 E	64 × 36 E	78 × 36 E	
Superficie d'appoggio dell'armadio mm	411 × 572	564 × 572	717 × 572	1023 × 572	411 × 725	564 × 725	717 × 725	870 × 725	1023 × 725	1193 × 725	1431 × 725	
Superficie utile dei cassette mm	306 × 459	459 × 459	612 × 459	918 × 459	306 × 612	459 × 612	612 × 612	765 × 612	918 × 612	1088 × 612	1326 × 612	



+ Possibilità flessibili di adattamento



Copertura con bordi rialzati di diverse altezze

- bordi rialzati su tre lati negli armadi ESD stazionari per operazioni di pulizia semplici e facili
- copertura con bordi rialzati su quattro lati negli armadi ESD su ruote, per evitare la caduta accidentale dei materiali trasportati



Punch out

- coperchio del corpo armadio con fori preincisi, da liberare sbalzandoli
- per il fissaggio a posteriori di un piano da lavoro ESD o una seconda cassettera ESD sovrastante



Zoccolo/zoccolo inforcabile per carrelli elevatori

- zoccolo e zoccolo inforcabile per carrelli elevatori opzionale (per cassettiere a partire da una larghezza di 36 E)
- per la semplice compensazione dell'altezza della cassettera
- consentono di spostare l'armadio pieno con un carrello elevatore



Armadi ESD su ruote

I nostri armadi ESD su ruote hanno in dotazione quanto segue:

- bordo rialzato su 4 lati e maniglione
- tappetino millerighe nero
- due ruote piroettanti con freni
- due ruote fisse e bloccaggio singolo del cassetto

È possibile convertire in qualsiasi momento gli armadi ESD da stazionari a mobili.



+ Possibilità di configurazioni personalizzate

Le cassettiere ESD LISTA sono disponibili, di serie, in sette larghezze, due profondità e diverse altezze. Le possibilità di configurazione, in termini di dimensioni, accessori, chiusura, colore e suddivisione dei cassetti, sono praticamente infinite.

Le nostre cassettiere ESD possono essere combinate in maniera personalizzata per ciascuna situazione di lavoro, permettendo così di sfruttare in maniera ottimale lo spazio disponibile. Sono ampliabili in qualsiasi momento, diventando così una soluzione sempre perfettamente rispondente alle tue esigenze, anche per periodi di utilizzo prolungati.

Esempi di configurazioni



Configurazione come cassetteria ESD



Configurazione come cassetteria ESD con anta a battente interna, ripiano estraibile e regolabile



Configurazione come cassetteria ESD con cassetti, anta a battente interna, ripiano estraibile e regolabile



Configurazione come cassetteria ESD su ruote

+ Sicurezza assoluta



Di serie cricchetto singolo per i cassetti

- impedisce il ribaltamento dell'armadio ESD, bloccando tutti gli altri cassetti ESD quando uno è estratto
- consente anche successivamente di variare la sequenza di montaggio dei cassetti



Frontale del cassetto a filo

- maniglie dei cassetti ES con tappi laterali e chiusura a filo nella parte frontale
- soluzione ideale, sia sotto il profilo estetico che sotto quello della sicurezza



Blocco di fine corsa

- soddisfa tutte le norme contro la caduta accidentale del cassetto ESD
- riduce il pericolo di infortuni sul posto di lavoro
- in caso di sostituzione di singoli cassetti può essere semplicemente sbloccato



Indicazione della portata

- le portate (75 oppure 200 kg) sono contrassegnate sulle guide dei cassetti
- maggiore sicurezza

+ Sicurezza extra per gli armadi stazionari e su ruote



Cricchetto singolo a destra

- la nostra chiusura standard per tutti gli armadi ESD su ruote
- può essere azionata con una mano



Cricchetto singolo a destra e a sinistra

- particolarmente adatta per arredamenti su ruote
- azionamento con due mani



Cricchetto doppio

- cricchetto doppio con le caratteristiche del cricchetto singolo a destra e a sinistra
- maggiore comfort grazie all'azionamento con una mano



Chiusura Lilo

- con leva di comando esterna per il bloccaggio del cassetto in posizione aperta o chiusa
- per una portata del cassetto di 200 kg



Innumerevoli possibilità di configurazione



Coperture

Bordatura su 3 lati, tappetino millerighe, pannello di copertura ESD, bordatura su 4 lati con maniglione (per armadi mobili)



Materiale di suddivisione

Conche, vaschette e separatori di conche, tappetini antiscivolo, inserti modellabili in materiale espanso e molto altro ancora.

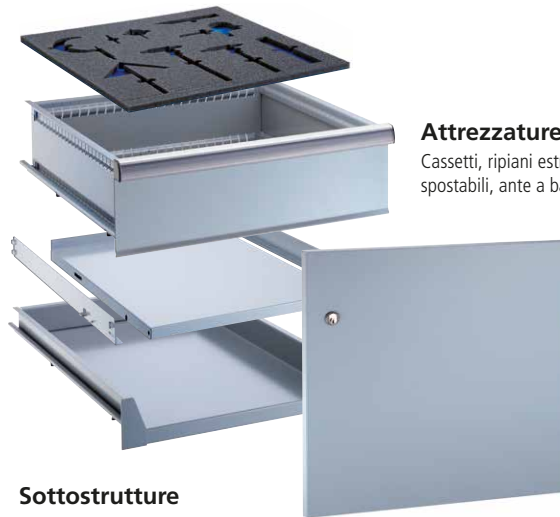

Attrezzature e accessori

Cassetti, ripiani estraibili, ripiani spostabili, ante a battente



Sistemi di chiusura

KEY Lock, CODE Lock, RFID Lock oppure AUTO Lock

Sottostrutture

Zoccolo corpo armadio, zoccolo inforcabile a 2 vie per carrelli elevatori, coppie di traverse con ruote, ruote singole e piedi di livellamento

Ordinare modelli preconfigurati

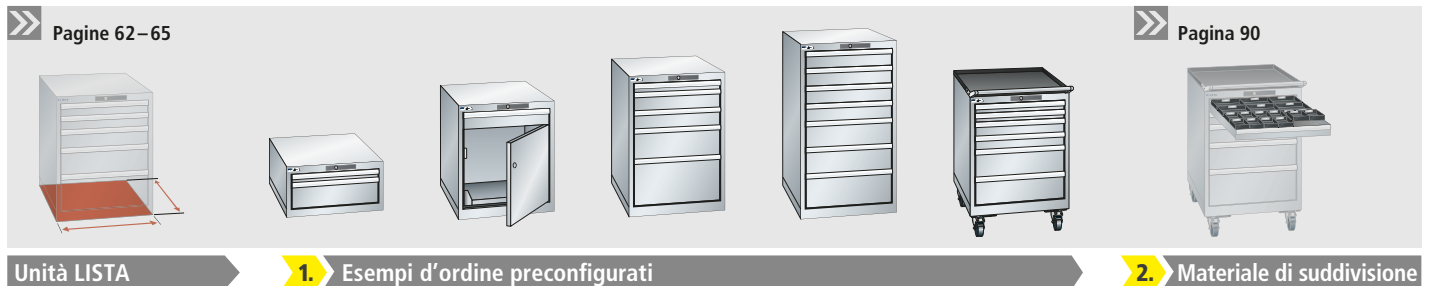

» Pagina 62-65

» Pagina 90

Unità LISTA

1. Esempi d'ordine preconfigurati

2. Materiale di suddivisione

▪ oppure optional

... oppure è possibile configurare e ordinare armadi ESD personalizzati

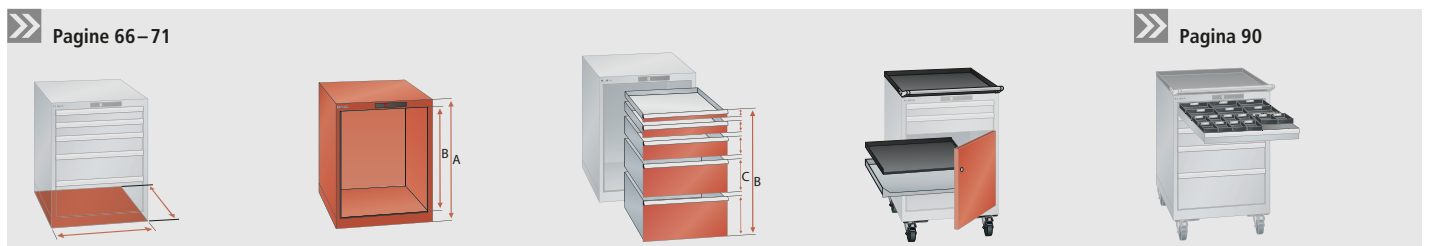

» Pagina 66-71

» Pagina 90

Unità LISTA

1. Corpo armadio

2. Cassetti

3. Accessorio

4. Materiale di suddivisione

- scelta della superficie d'appoggio dell'armadio (ad es. 717 x 572 mm = 36 x 27 E oppure 717 x 725 mm = 36 x 36 E)
- unità LISTA E x E = misura ausiliaria per la scelta di cassetti e materiale di suddivisione

- scelta del corpo armadio tra diverse altezze (A)
- al momento della scelta del corpo si selezionano sempre anche il sistema di chiusura desiderato e il colore

- definizione dell'altezza frontale, della portata, del colore e del cricchetto cassetto
- somma delle altezze dei frontali (C) = altezza utile (B, cfr. grafica)

- possibile allestimento con ante e ripiani
- scelta degli accessori per l'armadio
- gli armadi su ruote richiedono un cricchetto cassetto e necessariamente un maniglione

- scelta del materiale di suddivisione per cassetti
- Attenzione: considerare l'altezza dei cassetti e la superficie utile!

Oltre che nella versione stazionaria tutte le cassettiere ESD di LISTA sono disponibili anche nella versione su ruote. In questo modo si accresce la mobilità e si ottengono anche maggior comfort e ulteriore spazio. Infatti, gli armadi su ruote consentono di trasportare in maniera rapida e sicura gli articoli immagazzinati, ma possono anche essere comodamente sistemati con facilità sotto le aree lavorative quando invece lo spazio è carente.

- +** **Protezione ESD**
anche gli armadi mobili sono conformi ai requisiti ESD
- +** **Maggiore mobilità**
grazie alle ruote in gomma ESD che, a seconda del tipo di pavimento, scorrono agevolmente
- +** **Uso ottimale degli spazi**
con il posizionamento sotto le aree lavorative
- +** **Massimo livello di sicurezza e comfort**
grazie alla copertura con bordi rialzati perimetrali, al maniglione ergonomico e all'ulteriore cricchetto cassetti
- >>** **Vantaggi generali delle cassettiere ESD di LISTA**
cfr. pag. 54/55

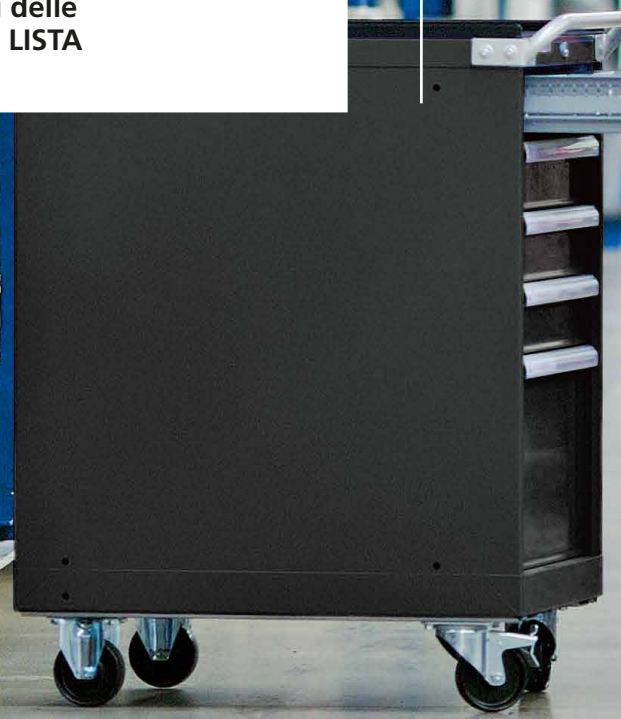



Cassettiere ESD | stazionarie e su ruote



Armadi ESD su ruote

Tutte le cassettiere su ruote proposte in questa doppia pagina sono dotate di:
1 copertura con bordo rialzato su 4 lati
incluso tappetino millerighe,
1 maniglione di spinta,
1 coppia di traverse con ruote in gomma Ø 100 mm,
Cricchetto singolo destro per i cassetti,
Portata 400 kg



Cassettiera ESD con KEY Lock
Colore: grigio antracite, RAL 7016 ESD
(escl. materiale di suddivisione)



Cassettiera ESD su ruote con KEY Lock
Colore: grigio luce, RAL 7035 ESD
(escl. materiale di suddivisione)

18x27 E **L** → 411 mm **P** ↗ 572 mm

306x459 mm



A ↑	Numero cassetti mm	Versione	kg		Cod. art
283	2: 1x50/1x150	stazionarie	75	KEY Lock	93.100.XXX
383	3: 1x50 / 1x100 / 1x150	stazionarie	75	KEY Lock	93.101.XXX
723	4: 1x50 / 1x100 / 2x150	su ruote	75	KEY Lock	93.102.XXX



Al momento dell'ordine di un armadio a cassetti in questa doppia pagina con **CODE Lock** aggiungere il codice «C» oppure con **RFID** o **AUTO Lock** il codice «F» o «A» alla fine del numero di articolo indicato in tabella (ad es. 95.083.XXX.C).

Altri sistemi di chiusura cfr. pag. 10-13

27x27 E **L** → 564 mm **P** ↗ 572 mm

459x459 mm



A ↑	Numero cassetti mm	Versione	kg		Cod. art
283	2: 1x50/1x150	stazionarie	75	KEY Lock	95.006.XXX
383	3: 1x50 / 1x100 / 1x150	stazionarie	75	KEY Lock	95.011.XXX
850	5: 1x100 / 3x150 / 1x200	stazionarie	75	KEY Lock	95.015.XXX
850	6: 2x75 / 2x100 / 2x200	stazionarie	75	KEY Lock	95.031.XXX
850	7: 2x75 / 3x100 / 2x150	stazionarie	75	KEY Lock	95.039.XXX
850	8: 1x50 / 2x75 / 4x100 / 1x150	stazionarie	75	KEY Lock	93.034.XXX
890	5: 4x100 / 1x200	su ruote	75	KEY Lock	95.051.XXX
890	6: 1x50 / 2x75 / 2x100 / 1x200	su ruote	75	KEY Lock	95.055.XXX

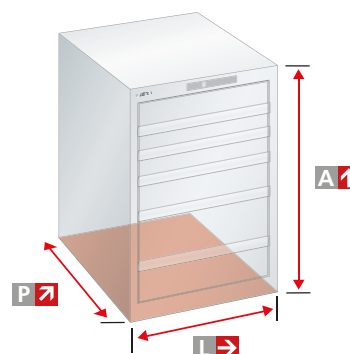

= portata
 = sistema di chiusura



Cassettiera ESD con KEY Lock
Colore: grigio antracite, RAL 7016 ESD
(escl. materiale di suddivisione)



Cassettiera ESD su ruote con KEY Lock
Colore: grigio luce, RAL 7035 ESD
(escl. materiale di suddivisione)

27 × 36 E **L** → 564 mm **P** ↗ 725 mm

459 × 612 mm



A ↑	Numero cassetti mm	Versione	75	KEY Lock	Cod. art
283	2: 1 × 50 / 1 × 150	stazionarie	75	KEY Lock	95.063.XXX
383	3: 1 × 50 / 1 × 100 / 1 × 150	stazionarie	75	KEY Lock	93.035.XXX
700	4: 1 × 100 / 2 × 150 / 1 × 200	stazionarie	75	KEY Lock	93.037.XXX
700	6: 1 × 50 / 2 × 75 / 2 × 100 / 1 × 200	stazionarie	75	KEY Lock	93.038.XXX
723	4: 1 × 50 / 2 × 100 / 1 × 200	su ruote	75	KEY Lock	95.128.XXX
723	5: 2 × 50 / 2 × 100 / 1 × 150	su ruote	75	KEY Lock	95.132.XXX
800	4: 2 × 100 / 1 × 200 / 1 × 300	stazionarie	75	KEY Lock	95.083.XXX
800	5: 1 × 50 / 2 × 100 / 1 × 150 / 1 × 300	stazionarie	75	KEY Lock	95.091.XXX
800	7: 1 × 50 / 2 × 75 / 2 × 100 / 2 × 150	stazionarie	75	KEY Lock	95.097.XXX
800	7: 2 × 75 / 4 × 100 / 1 × 150	stazionarie	75	KEY Lock	95.104.XXX
850	5: 2 × 100 / 1 × 150 / 2 × 200	stazionarie	75	KEY Lock	95.109.XXX
850	6: 1 × 50 / 2 × 100 / 2 × 150 / 1 × 200	stazionarie	75	KEY Lock	93.041.XXX
850	7: 1 × 50 / 2 × 75 / 2 × 100 / 1 × 150 / 1 × 200	stazionarie	75	KEY Lock	95.120.XXX
850	7: 2 × 75 / 3 × 100 / 2 × 150	stazionarie	75	KEY Lock	93.042.XXX
990	5: 1 × 50 / 2 × 100 / 1 × 150 / 1 × 300	su ruote	75	KEY Lock	95.136.XXX
990	7: 1 × 50 / 2 × 75 / 2 × 100 / 2 × 150	su ruote	75	KEY Lock	95.140.XXX
990	7: 2 × 75 / 4 × 100 / 1 × 150	su ruote	75	KEY Lock	93.043.XXX



Allestimento con cassetti e ante ESD

Le cassettiere possono essere dotate a scelta di cassetti e una porta a un'anta. L'utilizzo di un'anta fissata all'interno dell'armadio impone l'impiego di ripiani estraibili specifici. Entrambe le serrature sono nella norma a numerazione diversa. Una serratura a numero uguale oppure una chiusura con CODE/RFID Lock sono disponibili su richiesta (CODE/RFID Lock non disponibile per le ante).

Accessorio cfr. pag. 68





Cassettiere ESD | stazionarie e su ruote



Cassettiera ESD con CODE Lock
Colore: grigio luce, RAL 7035 ESD
(escl. materiale di suddivisione)



Cassettiera ESD con KEY Lock
Colore: grigio antracite, RAL 7016 ESD
(escl. materiale di suddivisione)

36 x 36 E **L → 717 mm** **P ↗ 725 mm**

612 x 612 mm



612 x 612 mm	A ↑ Numero cassetti mm	Versione	kg	sistema di chiusura	Cod. art.
850	5: 1 x 100 / 3 x 150 / 1 x 200	stazionarie	75	KEY Lock	95.152.XXX
850	7: 2 x 75 / 3 x 100 / 2 x 150	stazionarie	75	KEY Lock	95.156.XXX
850	8: 1 x 50 / 2 x 75 / 4 x 100 / 1 x 150	stazionarie	75	KEY Lock	95.160.XXX
1000	6: 1 x 100 / 4 x 150 / 1 x 200	stazionarie	75	KEY Lock	95.164.XXX
1000	7: 1 x 50 / 2 x 75 / 2 x 100 / 1 x 200 / 1 x 300	stazionarie	75	KEY Lock	95.168.XXX
1000	8: 1 x 50 / 2 x 75 / 2 x 100 / 2 x 150 / 1 x 200	stazionarie	75	KEY Lock	95.176.XXX
1000	8: 2 x 75 / 3 x 100 / 3 x 150	stazionarie	75	KEY Lock	95.172.XXX
1000	10: 1 x 50 / 2 x 75 / 7 x 100	stazionarie	75	KEY Lock	95.182.XXX
1450	9: 3 x 100 / 5 x 150 / 1 x 300	stazionarie	75	KEY Lock	95.188.XXX
1450	10: 1 x 50 / 5 x 100 / 4 x 200	stazionarie	75	KEY Lock	95.192.XXX

= portata
 = sistema di chiusura



Al momento dell'ordine di un armadio a cassetti in questa doppia pagina con **CODE Lock** aggiungere il codice «**C**» oppure con **RFID** o **AUTO Lock** il codice «**F**» o «**A**» alla fine del numero di articolo indicato in tabella (ad es. **95.083.XXX.C**).

Altri sistemi di chiusura
cfr. pag. 10-13

Tutti gli armadi ESD proposti in questa pagina sono disponibili anche con portata del cassetto da 200 kg.



Cod. art **78.297.540.C**
 Colore: arancione, NCS S 1080-Y40R ESD
 (escl. materiale di suddivisione)



54x36 E **L** → 1023 mm **P** ↗ 725 mm

918x612 mm



A ↑	Numero cassetti mm	Versione	kg	Lock	Cod. art
1000	6: 1x100 / 4x150 / 1x200	stazionarie	75	KEY Lock	95.196.XXX
1000	6: 1x100 / 4x150 / 1x200	stazionarie	200	KEY Lock	95.200.XXX
1000	7: 1x50* / 2x75 / 2x100 / 1x200 / 1x300**	stazionarie	75	KEY Lock	95.204.XXX
1000	7: 1x50* / 2x75 / 2x100 / 1x200 / 1x300	stazionarie	200	KEY Lock	95.208.XXX
1000	8: 2x75 / 3x100 / 3x150	stazionarie	75	KEY Lock	95.212.XXX
1000	8: 2x75 / 3x100 / 3x150	stazionarie	200	KEY Lock	95.216.XXX
1000	10: 1x50 / 2x75 / 7x100	stazionarie	75	KEY Lock	95.220.XXX
1000	10: 1x50* / 2x75 / 7x100	stazionarie	200	KEY Lock	95.224.XXX
1450	9: 3x100 / 5x150 / 1x300**	stazionarie	75	KEY Lock	95.231.XXX
1450	9: 3x100 / 5x150 / 1x300	stazionarie	200	KEY Lock	95.239.XXX
1450	10: 1x50 / 5x100 / 4x200	stazionarie	75	KEY Lock	95.243.XXX
1450	10: 1x50* / 5x100 / 4x200	stazionarie	200	KEY Lock	95.247.XXX

* Portata 75 kg
 ** Portata 200 kg





Cassettiere ESD | configurare liberamente

1. Corpo dell'armadio ESD con sistemi di chiusura

Per la chiusura contemporanea di tutti i cassetti, il corpo dell'armadio è configurabile in modo personalizzato con i sistemi di chiusura KEY Lock, CODE Lock, RFID Lock oppure AUTO Lock.



Corpo armadio con KEY Lock



Corpo armadio con CODE Lock



Corpo armadio RFID Lock



Corpo armadio AUTO Lock

i Al momento dell'ordine di un armadio con **CODE Lock** aggiungere il codice «C» oppure con **RFID** o **AUTO Lock** il codice «F» o «A» alla fine del numero di articolo indicato in tabella (ad es. 95.246.XXX.C).

Altri sistemi di chiusura: cfr. pag. 10 – 13

		Profondità 27 E				
Unità LISTA		18 × 27 E	27 × 27 E	36 × 27 E	54 × 27 E	
Superficie d'appoggio dell'armadio mm		411 × 572 mm	564 × 572 mm	717 × 572 mm	1023 × 572 mm	
L → × P ↗	A ↑	Altezza utile mm	Cod. art	Cod. art	Cod. art	Cod. art
	283	200	93.230.XXX	95.296.XXX	○	○
	383	300	93.231.XXX	95.331.XXX	○	○
	533	450	93.225.XXX	93.232.XXX	○	○
	650	550	95.259.XXX	95.338.XXX	○	○
	700	600	95.284.XXX	93.233.XXX	95.362.XXX	95.386.XXX
	800	700	○	95.346.XXX	○	○
	850	750	95.288.XXX	95.351.XXX	95.374.XXX	95.390.XXX
	1000	900	95.292.XXX	93.234.XXX	95.378.XXX	95.394.XXX
	1150	1050	○	○	○	○
	1325	1225	○	○	○	○
	1450	1350	○	○	95.382.XXX	95.398.XXX
	1625	1525	○	○	○	○

○ = su richiesta

2. Cassetti

All'interno del corpo dell'armadio è possibile montare, nella sequenza preferita, cassetti con altezze dei frontali diverse tra di loro. Le pareti perimetrali dei cassetti sono provviste di una fessurazione a passo di 17 mm (E), che consentono suddivisioni personalizzate.



Scegliere la portata

Cricchetti dei cassetti

Standard: versione standard comprensiva di blocco individuale dei cassetti (tutti i codici sono indicati in tabella).

Cricchetto singolo a destra: è un requisito indispensabile per le cassettiere su ruote. Il cricchetto singolo dei cassetti, posto sulla destra, può essere sbloccato con una sola mano e impedisce l'apertura accidentale dei cassetti anche se l'armadio non è chiuso.

i Al momento dell'ordine, per il **cricchetto singolo a destra** aggiungere la lettera «R» alla fine del codice indicato in tabella (ad es. 95.519.XXX.R).

Indicazione per l'ordine

Nella scelta dei cassetti è determinante l'altezza utile del corpo dell'armadio. La somma delle altezze dei frontali (C) deve corrispondere all'altezza utile (B) (cfr. grafica).

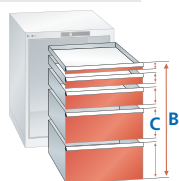

3. Ulteriori accessori

➤ cfr. pagina seguente

4. Materiale di suddivisione per cassetti

➤ cfr. da pag. 90

		Unità LISTA					
		18 × 27 E	27 × 27 E	36 × 27 E	54 × 27 E		
Superficie utile dei cassetti mm		306 × 459 mm	459 × 459 mm	612 × 459 mm	918 × 459 mm		
L → × P ↗	A ↑	Altezza utile mm	Altezza corpo cassetto	Cod. art	Cod. art	Cod. art	Cod. art
	50*	32,5	28,5	95.492.XXX	95.512.XXX	95.552.XXX	95.631.XXX
	75	57,5	49	95.494.XXX	95.517.XXX	95.557.XXX	95.633.XXX
	100	82,5	76	95.496.XXX	95.524.XXX	95.561.XXX	95.640.XXX
	125	107,5	76	-	95.529.XXX	95.565.XXX	95.647.XXX
	150	132,5	126	95.498.XXX	95.533.XXX	95.577.XXX	95.653.XXX
	200	182,5	176	95.500.XXX	95.538.XXX	95.582.XXX	95.657.XXX
	250	232,5	226	-	95.543.XXX	95.595.XXX	-
	300	282,5	276	95.502.XXX	95.548.XXX	95.627.XXX	-

* I cassetti con altezza frontale di 50 mm devono essere posti nella parte superiore

200 kg portata						
75	57,5	49	-	95.519.XXX	95.559.XXX	95.638.XXX
100	82,5	76	-	95.527.XXX	95.563.XXX	95.645.XXX
125	107,5	76	-	95.531.XXX	95.568.XXX	95.649.XXX
150	132,5	126	-	95.536.XXX	95.580.XXX	95.655.XXX
200	182,5	176	-	95.541.XXX	95.590.XXX	95.660.XXX
250	232,5	226	-	95.546.XXX	95.597.XXX	95.662.XXX
300	282,5	276	-	95.550.XXX	95.629.XXX	95.664.XXX

Profondità 36 E

18 × 36 E	27 × 36 E	36 × 36 E	45 × 36 E	54 × 36 E	64 × 36 E	78 × 36 E
411 × 725 mm	564 × 725 mm	717 × 725 mm	870 × 725 mm	1023 × 725 mm	1193 × 725 mm	1431 × 725 mm
Cod. art	Cod. art	Cod. art	Cod. art	Cod. art	Cod. art	Cod. art
95.402.XXX	93.235.XXX	○	○	○	○	○
95.406.XXX	93.236.XXX	○	○	○	○	○
95.410.XXX	93.237.XXX	○	○	○	○	○
95.414.XXX	93.238.XXX	○	○	○	○	○
95.418.XXX	93.239.XXX	93.243.XXX	○	95.983.XXX	○	○
○	93.240.XXX	93.244.XXX	○	○	○	○
95.422.XXX	93.241.XXX	93.245.XXX	○	95.480.XXX	○	○
95.426.XXX	93.242.XXX	93.246.XXX	○	95.484.XXX	○	○
○	○	95.459.XXX	○	○	○	○
○	○	95.463.XXX	○	○	○	○
○	○	93.247.XXX	○	95.488.XXX	○	○
○	○	95.982.XXX	○	○	○	○

18 × 36 E	27 × 36 E	36 × 36 E	45 × 36 E	54 × 36 E	64 × 36 E	78 × 36 E
306 × 612 mm	459 × 612 mm	612 × 612 mm	765 × 612 mm	918 × 612 mm	1088 × 612 mm	1326 × 612 mm
Cod. art	Cod. art	Cod. art	Cod. art	Cod. art	Cod. art	Cod. art
95.666.XXX	95.678.XXX	95.709.XXX	○	95.766.XXX	○	○
95.668.XXX	95.681.XXX	95.711.XXX	○	95.768.XXX	○	○
95.670.XXX	95.685.XXX	95.725.XXX	○	95.772.XXX	○	○
-	95.689.XXX	95.733.XXX	○	95.776.XXX	○	○
95.672.XXX	95.693.XXX	95.738.XXX	○	95.780.XXX	○	○
95.674.XXX	95.697.XXX	95.748.XXX	○	95.784.XXX	○	○
-	95.701.XXX	95.758.XXX	○	-	○	○
95.676.XXX	95.705.XXX	95.762.XXX	○	-	○	○
-	95.683.XXX	95.721.XXX	○	95.770.XXX	○	○
-	95.687.XXX	95.727.XXX	○	95.774.XXX	○	○
-	95.691.XXX	95.736.XXX	○	95.778.XXX	○	○
-	95.695.XXX	95.742.XXX	○	95.782.XXX	○	○
-	95.699.XXX	95.753.XXX	○	95.786.XXX	○	○
-	95.703.XXX	95.760.XXX	○	95.792.XXX	○	○
-	95.707.XXX	95.764.XXX	○	95.795.XXX	○	○





Ante a battente fissate all'interno per ripiani estraibili e ripiani spostabili

In lamiera d'acciaio, come chiusura frontale per i ripiani estraibili e spostabili inseriti nel corpo armadio sotto i cassetti. La somma dell'altezza frontale dell'ante a battente e di tutte le altezze frontali dei cassetti deve corrispondere all'altezza utile del corpo dell'armadio.



Ripiani estraibili e ripiani spostabili per ante interne

In lamiera d'acciaio, Grigio chiaro, NCS S 2403-Y ESD. Portata dei ripiani estraibili 75 kg, dei ripiani spostabili 200 kg. Grazie al passo di 25 mm nei montanti verticali del corpo dell'armadio, è possibile posizionare i ripiani nel corpo stesso, nella sequenza desiderata.



Copertura con bordo su 3 lati e tappetino millerighe

In lamiera d'acciaio, nero, NCS S 9000-N ESD, incluso tappetino millerighe ESD, nero.



Pannello di copertura in resina, grigio luce

Superficie grigio luce, RAL 7035 ESD, pannello truciolato di ornamento (classe di qualità E1), bilaminato in resina (realizzato secondo la norma EN 14322). Bordi perimetrali resistenti in ABS nero da 2 mm, antistatico. Incl. forature e materiale di fissaggio.



Zoccolo armadio

In lamiera d'acciaio, per compensazione altezza, nero, NCS S 9000-N.



Zoccolo inforcabile a 2 vie per carrelli elevatori

In lamiera d'acciaio, da fissare con viti sul fondo dell'armadio, nero, NCS S 9000-N. **Coprizoccolo singolo** applicato come chiusura anteriore o posteriore.

Profondità 27 E

Unità LISTA

18 x 27 E

Ante a battente, interne*

		Cod. art
battuta a destra	A 450 mm	95.797.XXX
battuta a destra	A 600 mm	95.798.XXX
battuta a destra	A 750 mm	95.799.XXX
battuta a sinistra	A 450 mm	95.800.XXX
battuta a sinistra	A 600 mm	95.801.XXX
battuta a sinistra	A 750 mm	95.802.XXX
+ cilindro a numerazione casuale		222.376.000

* senza cilindro, ordinare separatamente

Ripiano spostabile, A 75 mm	95.817.000
Dimensioni utili (L x P mm)	350 x 465

Ripiano estraibile, A 100 mm	95.823.000
Dimensioni utili (L x P mm)	281 x 459

Bordo rialzato con tappetino millerighe	95.844.000
Dimensioni (L x P x A mm)	411 x 572 x 20

Tappetino millerighe, singolo	95.832.000
Dimensioni (L x P x A mm)	406 x 567 x 3

Copertura in resina	95.849.000
Dimensioni (L x P x A mm)	411 x 572 x 22

Zoccolo armadio, A 50 mm	74.045.000
Dimensioni (L x P mm)	411 x 540

Zoccolo armadio, A 100 mm	74.046.000
Dimensioni (L x P mm)	411 x 540

Zoccolo, senza coprizoccolo, A 100 mm	-
Masse (B x T mm)	

Coprizoccolo, singolo, A 100 mm	-
--	---

Profondità 27 E			Profondità 36 E			
27 × 27 E	36 × 27 E	54 × 27 E	18 × 36 E	27 × 36 E	36 × 36 E	54 × 36 E
Cod. art	Cod. art	Cod. art	Cod. art	Cod. art	Cod. art	Cod. art
95.803.XXX	95.811.XXX	-	95.797.XXX	95.803.XXX	95.811.XXX	-
95.804.XXX	95.812.XXX	-	95.798.XXX	95.804.XXX	95.812.XXX	-
95.805.XXX	95.813.XXX	-	95.799.XXX	95.805.XXX	95.813.XXX	-
95.806.XXX	95.814.XXX	-	95.800.XXX	95.806.XXX	95.814.XXX	-
95.807.XXX	95.815.XXX	-	95.801.XXX	95.807.XXX	95.815.XXX	-
95.808.XXX	95.816.XXX	-	95.802.XXX	95.808.XXX	95.816.XXX	-
222.376.000	222.376.000	-		222.376.000		-
95.818.000 503 × 465	95.819.000 656 × 465	-	95.820.000 350 × 618	95.821.000 503 × 618	95.822.000 656 × 618	-
95.824.000 434 × 459	-	-	95.829.000 281 × 612	95.830.000 434 × 612	95.831.000 587 × 612	-
95.100.000 564 × 572 × 20	95.845.000 717 × 572 × 20	95.846.000 1023 × 572 × 20	95.847.000 411 × 725 × 20	95.144.000 564 × 725 × 20	95.225.000 717 × 725 × 20	95.848.000 1023 × 725 × 20
95.101.000 559 × 567 × 3	95.833.000 712 × 567 × 3	95.834.000 1018 × 567 × 3	95.980.000 406 × 720 × 3	95.145.000 559 × 720 × 3	95.226.000 712 × 720 × 3	95.981.000 1018 × 720 × 3
95.850.000 564 × 572 × 22	95.851.000 717 × 572 × 22	95.852.000 1023 × 572 × 22	95.855.000 411 × 725 × 22	95.858.000 564 × 725 × 22	95.860.000 717 × 725 × 22	95.861.000 1023 × 725 × 22
74.049.000 564 × 540	74.053.000 717 × 540	74.057.000 1023 × 540	74.047.000 411 × 693	74.051.000 564 × 693	74.055.000 717 × 693	74.058.000 1023 × 693
74.050.000 564 × 540	74.054.000 717 × 540	-	74.048.000 411 × 693	74.052.000 564 × 693	-	-
-	74.061.000 717 × 506	74.064.000 1023 × 506	-	74.410.000 564 × 659	74.062.000 717 × 659	74.065.000 1023 × 659
-	74.066.000	74.068.000	-	74.411.000	74.066.000	74.068.000





Profondità 27 E

Unità LISTA

18 x 27 E

Cod. art

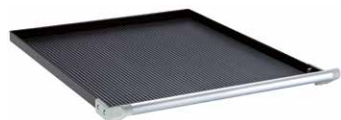

Bordo rialzato su 4 lati con maniglione

In lamiera d'acciaio, nero, NCS S 9000-N ESD, incluso tappetino millerighe, nero. Maniglione composto da doppia impugnatura in plastica, RAL 9006 alluminio brillante, e tubo in alluminio Ø 25 mm, anodizzato incolore.

Copertura con bordo, A 53 mm

Dimensioni (L x P mm)
senso di marcia

95.888.000

411 x 572
longitudinale



Coppie di traverse con ruote

Set composto da 2 ruote piroettanti con freni e 2 ruote fisse. Supporto con ruote zincato. Ruote in gomma nero.

con ruote in gomma* Ø 100 mm

A/portata kg
senso di marcia

95.037.000

137/200
longitudinale

con ruote in gomma*, Ø 160 mm

A/portata kg
senso di marcia

-



Per motivi di sicurezza, le cassettiere su ruote devono essere dotate di un maniglione di spinta in plastica e di cricchetti singoli per i cassetti.**

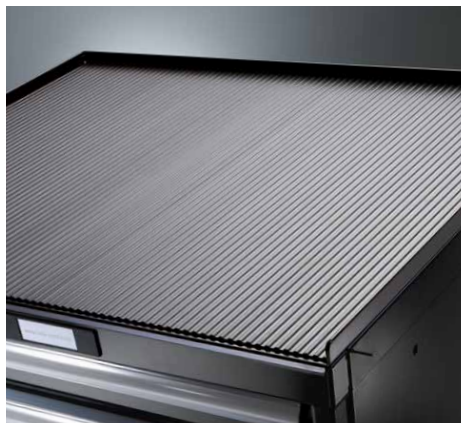

Profondità 27 E			Profondità 36 E			
27 × 27 E	36 × 27 E	54 × 27 E	18 × 36 E	27 × 36 E	36 × 36 E	54 × 36 E
Cod. art	Cod. art	Cod. art	Cod. art	Cod. art	Cod. art	Cod. art
93.387.000 564 × 572 longitudinale	95.890.000 717 × 572 trasversale	95.891.000 1023 × 572 trasversale	95.892.000 411 × 725 longitudinale	93.388.000 564 × 725 longitudinale	93.389.000 717 × 725 longitudinale	95.893.000 870 × 725 trasversale
95.037.000 137/200 longitudinale	95.894.000 137/200 trasversale	95.894.000 137/200 trasversale	95.061.000 137/200 longitudinale	95.061.000 137/200 longitudinale	95.061.000 137/200 longitudinale	95.896.000 137/200 trasversale
95.235.000 209/400 longitudinale	95.895.000 209/400 trasversale	95.895.000 209/400 trasversale	-	95.236.000 209/400 longitudinale	95.236.000 209/400 longitudinale	95.897.000 209/400 trasversale

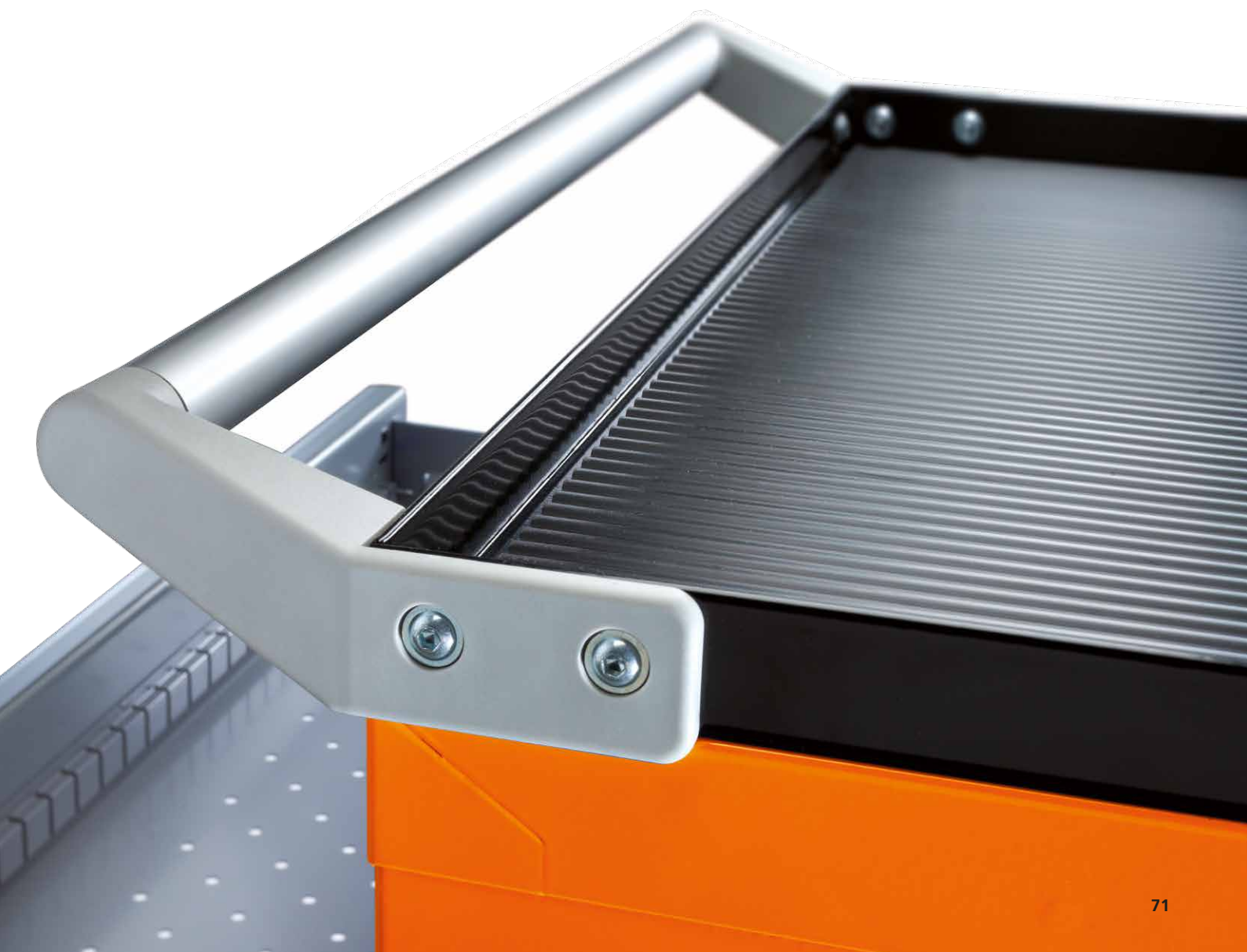



Il sistema d'accesso elettronico LISTA Electronic Control garantisce la massima flessibilità nell'assegnazione e nell'organizzazione dei diritti di accesso. È infatti possibile scegliere di gestire l'intero armadio, i singoli cassetti oppure gli scomparti appositamente sviluppati per questo sistema, oppure di utilizzare anche tutte le diverse varianti del sistema in un solo armadio. Il tutto in base alle tue necessità.

- +** **Protezione ESD**
Gli armadi a cassette sono conformi ai requisiti ESD
- +** **Protezione ottimale**
da accessi indesiderati
- +** **Disponibilità costante e tracciabilità completa**
24 ore su 24, 7 giorni su 7, di articoli di valore immagazzinati
- +** **Massima flessibilità**
grazie a livelli di chiusura e diritti di accesso individuali
- +** **Comando semplice**
grazie ai controlli intuitivi
- +** **Maggiore sicurezza**
con gli scomparti in metallo appositamente sviluppati per questo sistema
- +** **Minore perdita di materiale e inventario pianificabile**
per un risparmio diretto dei costi e un accrescimento della produttività
- !** **LISTA Electronic Control è disponibile a scelta come sistema completo hardware e software oppure come semplice hardware da utilizzare con software già in possesso.**

Il sistema modulare per soluzioni logistiche interne

Livello di sicurezza 1

Controllo degli accessi a livello dell'armadio

LCC – LISTA Cabinet Control

Accesso elettronico all'intero armadio.
Disponibile nelle dimensioni
36 × 36 E (717 × 725 mm)
54 × 36 E (1023 × 725 mm)



Livello di sicurezza 2

Controllo degli accessi a livello dei cassetti

LDC – LISTA Drawer Control

Accesso elettronico a singoli cassetti definibili. Disponibile nelle dimensioni
36 × 36 E (717 × 725 mm)
54 × 36 E (1023 × 725 mm)

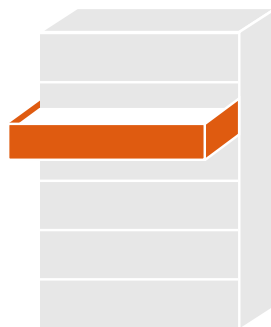

Livello di sicurezza 3

Controllo degli accessi a livello degli scomparti

LPC – LISTA Parts Control

Accesso elettronico a scomparti dei cassetti predefiniti. Disponibile nelle dimensioni
36 × 36 E (717 × 725 mm)

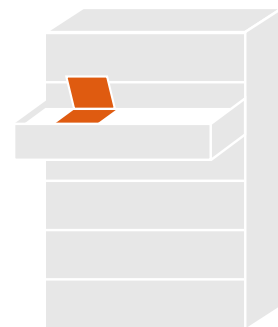

i Esempio d'applicazione

- Indumenti protettivi
- Bendaggi
- Pezzi di ricambio economici
- Utensili semplici
- Parti soggette a usura

i Esempio d'applicazione

- Accessori medici
- Pezzi di ricambio
- Utensili
- Strumenti di misura

i Esempio d'applicazione

- Utensili per la rimozione dei trucioli
- Prodotti medici
- Sostanze pericolose
- Strumenti di misura
- Oggetti di valore

LISTA Service – siete in buone mani

Analisi delle necessità

Nei colloqui con i clienti ne vengono valutate le specifiche esigenze, mentre la fattibilità viene vagliata sul posto.

Ottimizzazione e pianificazione

Vengono esaminate tutte le possibilità di ottimizzazione dell'immagazzinamento, quindi viene redatto un piano che tenga in considerazione tutti i fattori, come spazio, prodotti e sistema. Nella progettazione sono inseriti tutti gli aspetti principali, quali prevenzione antincendio, sicurezza sul lavoro e progettazione edile.

Installazione e formazione

Specialisti competenti installano il sistema sul posto e formano i collaboratori. In questo modo si garantisce la messa in funzione senza problemi.

Servizio post-vendita

Il personale competente rimane a completa disposizione anche dopo l'installazione.





Scaffali a cassette ESD

SOLIDA PROTEZIONE

Gli scaffali a cassette ESD di LISTA sono la soluzione ottimale per l'immagazzinamento, visibile, di singoli elementi di grandi dimensioni e pesanti oppure di tanti piccoli elementi, che sono così protetti da polvere e sporco. Tutti gli elementi, i cassette, i ripiani estraibili e spostabili possono essere combinati liberamente gli uni con gli altri; in questo modo sono possibili innumerevoli allestimenti, anche in autocarri e container. Le trasformazioni necessarie possono essere apportate con una semplice modifica dei singoli elementi. È così possibile, in qualsiasi momento, modificare la struttura in base alle necessità logistiche, ottenendo sempre la soluzione per le tue esigenze. Con tutti i vantaggi delle nostre cassette ESD.

! SEMPRE DA LISTA

Ampia scelta di colori

4 colori standard, altri colori disponibili su richiesta; cfr. pag. 97

Sistemi di chiusura intelligenti

Cilindro intercambiabile per adattarsi ai sistemi di chiusura esistenti, chiusure con controllo da remoto con RFID Lock, per la massima sicurezza in linea con le tue esigenze; cfr. pag. 10

Possibilità di configurazioni personalizzate

in termini di dimensioni, allestimento, chiusura, colore e suddivisione dei cassette

Massima combinabilità

con l'intera gamma LISTA grazie a un'unica misura standard



+ Protezione ESD
 Gli scaffali a cassetti sono conformi ai requisiti ESD

+ Grande stabilità
 grazie alla struttura robusta e stabile con una capacità di carico fino a 5,5 t per campata scaffale

+ Elevata capacità di immagazzinamento in uno spazio necessario ridotto
 grazie ad altezze dello scaffale, possibili fino a 8,50 m

+ Possibilità di allestimento variabili
 con ripiani di vario genere

+ Cassetti verticali, per un livello superiore di visione d'insieme e sicurezza sul lavoro
 quale comoda soluzione per risparmiare spazio, con accesso diretto su entrambi i lati agli articoli immagazzinati

+ Ripiani estraibili per merci pesanti
 con portate fino a 350 kg, per pezzi particolarmente grandi e pesanti

+ Massima comodità d'utilizzo
 grazie alle scale di sicurezza, reversibili e richiudibili, per un agevole accesso ai ripiani ESD e ai cassetti ESD superiori

+ Chiusura sicura
 a scelta con ante a battente oppure scorrevoli, per risparmiare spazio

+ Sempre adeguabile ai nuovi articoli immagazzinati grazie alla flessibilità di montaggio e riposizionamento di cassetti, ripiani estraibili e ripiani spostabili, con passo da 25 mm

>> Vantaggi generali delle cassettiere ESD di LISTA
 cfr. pag. 54/55



Elementi singoli

- | | | |
|---|--|---|
| 1 Montante | 7 Parete divisoria | 13 Scala di sicurezza* |
| 2 Parete posteriore oppure diagonali | 8 Cassetto | ■ Accessori per allestimenti mobili* |
| 3 Parete intermedia | 9 Ripiano fisso e per serratura | |
| 4 Parete laterale di chiusura | 10 Ripiano estraibile | |
| 5 Ripiano universale | 11 Piastre di livellamento | |
| 6 Ripiano spostabile | 12 Set di fissaggio | |

* cfr. LISTA Compendio



Dimensioni e portate

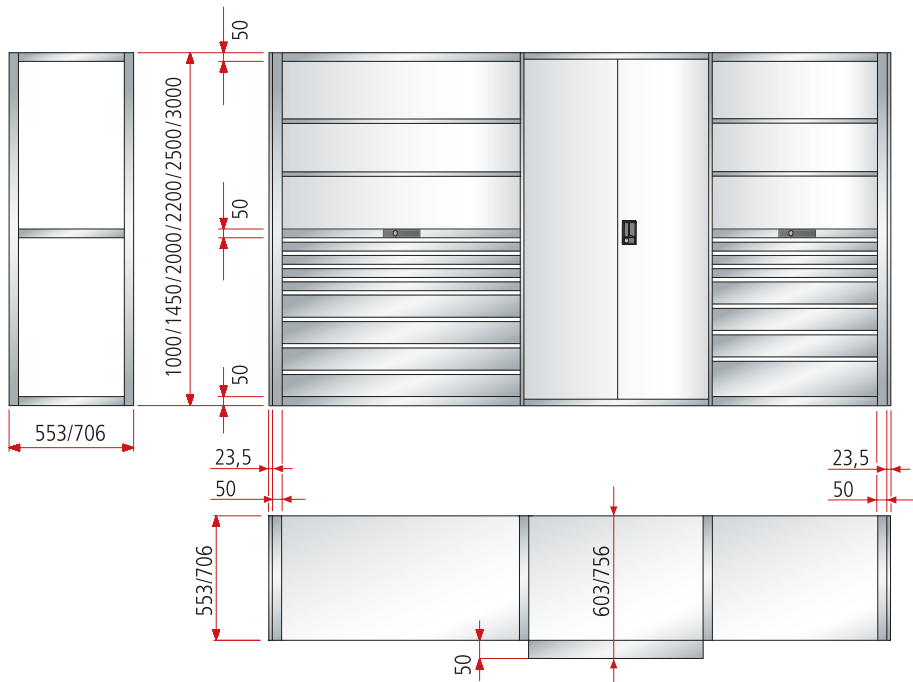

Larghezze scaffali per profondità 27 E e 36 E

L → Unità LISTA	36 E	54 E
Larghezze di installazione mm	664	970
montante	50	50
parete laterale di chiusura	23,5	23,5

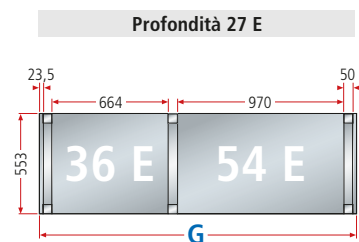

G = Lunghezza dello scaffale (senza pareti laterali) = somma larghezza utile + somma montanti

Lunghezza dello scaffale (con pareti laterali) = somma larghezza utile + somma montanti + 47 mm

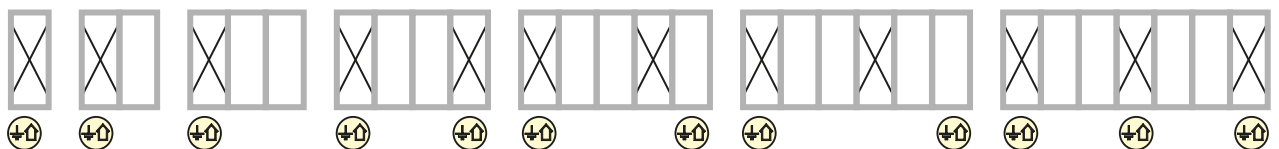

Disposizione delle diagonali

Le portate sono valide esclusivamente se, a partire da 6 campate scaffale, almeno 2 campate sono provviste di pareti posteriori, oppure ogni 5 almeno 3, oppure ogni 3 campate almeno una coppia diagonali.

Norma di ancoraggio

Tutti gli scaffali a cassette devono essere ancorati. Per ciascun montante viene fornito un ancoraggio. Eccezione: gli scaffali a cassette bifronte, avvitati posteriormente gli uni agli altri, non devono essere ancorati.

Indicazione:

quando si utilizza soltanto un ancoraggio per montante, l'ancoraggio deve essere applicato posteriormente.

Altezze dello scaffale e portate

A ↑ mm	2000
Altezze utili D mm	1900
Portate per campata scaffale	
min. numero ripiani universali	2
altezza installazione da terram (mm) min/max dei ripiani universali intermedi	-
portata per campata scaffale	4500 kg

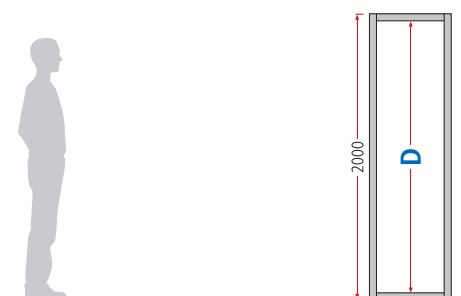

D = altezza utile = numero delle fessure × 25 mm; fessurazione nel montante ogni 25 mm, per l'installazione di ripiani e cassette



Soluzione armadio ESD

IL COMPLETAMENTO OTTIMALE

Gli armadi ESD di LISTA consentono un immagazzinamento sicuro e pulito di ogni genere di articoli. Grazie all'inserimento, in modo flessibile, di accessori per armadio e materiale di suddivisione, è possibile configurare individualmente tutti gli armadi ESD, adattandoli alle proprie specifiche esigenze di immagazzinamento.



SEMPRE DA LISTA

Ampia scelta di colori

4 colori standard, altri colori disponibili su richiesta;
cfr. pag. 97

Sistemi di chiusura intelligenti

Cilindro intercambiabile per adattarsi ai sistemi di chiusura esistenti, chiusure con controllo da remoto con RFID Lock, per la massima sicurezza in linea con le tue esigenze;
cfr. pag. 10

Possibilità di configurazione personalizzate

in termini di dimensioni, allestimento, chiusura, colore e suddivisione dei cassetti



Zona di protezione ESD

Gli armadi sono conformi ai requisiti ESD



Massima stabilità

grazie a una portata dell'armadio fino a 500 kg



Portata elevata

60 kg oppure 100 kg per ripiano spostabile, 50 kg per cassetto/ripiano estraibile



Straordinarie caratteristiche di protezione

contro lo sporco, i liquidi e le sollecitazioni meccaniche, grazie al corpo armadio chiuso, con superfici antiurto e resistenti all'usura



Livello ottimale di ordine e organizzazione

grazie all'inserimento opzionale di cassette e ripiani estraibili, per un immagazzinamento pulito e visibile della minuteria (con profondità dell'armadio 580 mm)



Chiusura sicura

con ante in lamiera piena (integrato, smussato su una parte) e sistemi di chiusura intelligenti



Sempre adeguabile ai nuovi articoli immagazzinati

grazie alla flessibilità di installazione e di modifica di cassette, ripiani estraibili e ripiani spostabili con passo di 25 mm



Soluzione armadio ESD | Armadi con ante a battente

Armadi con ante a battente ESD

Gli armadi in questa doppia pagina possiedono, in base al modello, la dotazione seguente: ripiani spostabili, 30 mm spessore, portata 60 kg. Ripiani estraibili e cassetti verniciati, grigio antracite, RAL 7016 ESD, portata 50 kg.



Cod. art. **96.509.550**
Colore: Grigio antracite, RAL 7016 ESD
(escl. materiale di suddivisione)



Cod. art. **96.512.540.C**
Colore: Arancione,
NCS S 1080-Y40R ESD

A ↑ 1000 mm



L → **P** ↗ ripiani spostabili cassetti ripiani estraibili **kg** supporto anta **kg** Cod. art.

Armadi ESD con 2 ante in lamiera piena

1002	400	2	-	-	60	cerniera	KEY Lock	96.500.XXX
1002	500	2	-	-	60	cerniera	KEY Lock	96.503.XXX
1002	580*	2	-	-	60	cerniera	KEY Lock	96.506.XXX
1002	580*	2	1 × 95	-	50/60	cerniera	KEY Lock	96.509.XXX



Al momento dell'ordine di un armadio, tra quelli proposti in questa doppia pagina con **CODE** o **RFID Lock**, aggiungere la lettera «C» o «F» alla fine del codice indicato in tabella (ad es. **96.500.XXX.C**).

A ↑ 1950 mm



L → **P** ↗ ripiani spostabili cassetti ripiani estraibili **kg** supporto anta **kg** Cod. art.

Armadi ESD con 2 ante in lamiera piena

1002	400	4	-	-	-	cerniera	KEY Lock	96.512.XXX
1002	500	4	-	-	-	cerniera	KEY Lock	96.515.XXX
1002	580	4	-	-	50/60	cerniera	KEY Lock	95.518.XXX

50 kg cassetti/ripiani estraibili
60 kg ripiani spostabili

* Possibile l'aggiunta successiva di cassetti e ripiani estraibili.

Accessori per armadio e set di materiale di suddivisione cfr. pag. 81/90



con cerniera

- per l'installazione di cassetti e ripiani estraibili sono indispensabili le ante con cerniera
- le ante si chiudono a filo con il corpo dell'armadio
- apertura con angolo di circa 115 gradi



A ↑ 1000 mm



L → **P** ↗ ripiani spostabili cassetti ripiani estraibili supporto anta Cod. art.

Corpo ESD con 2 ante in lamiera piena

Altezza (mm)	Profondità (mm)	Ripiani spostabili	Cassetti	Ripiani estraibili	Supporto anta	Cerniera	Chiave	Cod. art.
1000	400	-	-	-	cerniera	KEY Lock	96.521.XXX	
1000	500	-	-	-	cerniera	KEY Lock	96.524.XXX	
1000	580	-	-	-	cerniera	KEY Lock	96.527.XXX	

A ↑ 1950 mm



L → **P** ↗ ripiani spostabili cassetti ripiani estraibili supporto anta Cod. art.

Corpo ESD con 2 ante in lamiera piena

Altezza (mm)	Profondità (mm)	Ripiani spostabili	Cassetti	Ripiani estraibili	Supporto anta	Cerniera	Chiave	Cod. art.
1000	400	-	-	-	cerniera	KEY Lock	96.530.XXX	
1000	500	-	-	-	cerniera	KEY Lock	96.533.XXX	
1000	580	-	-	-	cerniera	KEY Lock	96.536.XXX	

Accessorio per armadio



Ripiani spostabili fessurati

Ripiani spostabili inclusi 4 ganci di fissaggio. Versione: lamiera d'acciaio, RAL 7035 ESD, fessurati. Smussati sulla lunghezza di 4 × 90 gradi. 30 mm spessore, con portate di 60 oppure 100 kg.



Cassetti e ripiani estraibili

Estrazione telescopica con cuscinetto, guide di scorrimento incluse. Portata 50 kg. Versione: lamiera d'acciaio Colore: grigio luce, RAL 7035 ESD. **Compatibili soltanto con armadi con cerniera e di profondità 580 mm.**

L → 1000 mm per larghezza armadio

P ↗ per profondità armadio mm portata kg Cod. art.

Ripiano spostabile

Profondità (mm)	Portata (kg)	Cod. art.
400	60	96.539.000
400	100	96.540.000
500	60	96.541.000
500	100	96.542.000
580	60	96.543.000
580	100	96.544.000

Dimensioni utili (L × P mm) 980 × 326/426/506

Cassetto, AF 95 mm

580	96.545.000
Dimensioni utili (L × P × A mm)	867 × 459 × 72

Ripiano estraibile, AF 53 mm

580	96.546.000
Dimensioni utili (L × P × A mm)	867 × 459 × 72



- + Massima stabilità**
grazie a una portata del corpo fino a 1500 kg
- + Portata elevata**
160 kg per piano spostabile, 200 kg per cassetto/ripiano estraibile
- + Sicurezza assoluta** – grazie al cricchetto singolo dei cassetti per evitare il ribaltamento in caso di armadi per merci pesanti con ante a scomparsa
- + Chiusura sicura**
con ante a battente e sistemi di chiusura intelligenti
- + Straordinarie caratteristiche di protezione**
contro lo sporco, i liquidi e le sollecitazioni meccaniche, grazie al corpo armadio chiuso, con superfici antiurto e resistenti all'usura
- + Sempre adeguabile ai nuovi articoli immagazzinati** grazie alla flessibilità di installazione e di modifica di cassetti, ripiani estraibili e ripiani spostabili con passo di 25 mm

Armadi per merci pesanti ESD con ante a battente

Gli armadi sono dotati di: ripiani spostabili RAL 7035 ESD, 35 mm spessore, ripiani estraibili e cassetti verniciati solitamente in RAL 7035 ESD. Ante a battente smussate su una parte, in lamiera piena. Possibili chiusure KEY Lock, CODE Lock o RFID Lock.



Cod. art. **96.550.550**
Colore: Grigio antracite, RAL 7016 ESD

54 x 27 E **A** ↑ 1950 mm **L** → 1100 mm **P** ↗ 641 mm



ripianti spostabili	cassetti	ripianti estraibili		supporto anta		Cod. art.
Armadi ESD con 2 ante a battente ESD in lamiera piena						
4	-	-	160	perni	KEY Lock	96.547.XXX
3	1 x 100 / 1 x 150	-	160/200	perni	KEY Lock	96.550.XXX
2	2 x 100 / 2 x 150	1	160/200	perni	KEY Lock	96.553.XXX



A  1950 mm



L  **P**  ripiani spostabili cassetti ripiani estraibili supporto anta  Cod. art. 

Corpo ESD con 2 ante in lamiera piena

1100 641 - - - perni KEY Lock **96.556.XXX**

Accessorio per armadio



Cassetti

Ad estrazione totale, inclusi binari di scorrimento. Le pareti interne dei cassetti sono dotate di fessure di unità (E) 17 mm, la base del cassetto è perforata permettendo così una suddivisione personalizzata. I frontali sono dotati di maniglie con portaetichette integrati e coperture trasparenti. Versione: lamiera d'acciaio. Colore: grigio luce, RAL 7035 ESD.

P  **641 mm** Per corpo di profondità 641 mm con porte rientranti.

Per larghezza armadio mm	Larghezza utile mm	Profondità utile mm	Altezza frontale mm	Altezza utile mm		Cod. art.
Cassetti						
1146	918	459	75	57.5	200	96.559.000
1146	918	459	100	82.5	200	96.560.000
1146	918	459	150	132.5	200	96.561.000
1146	918	459	200	182.5	200	96.562.000



Ripiano estraibile

Ripiano ad estrazione totale su cuscinetti a sfere, inclusi binari di scorrimento. Per l'immagazzinamento di elementi singoli pesanti. Grazie alle lamelle inserite il contenuto dell'armadio può essere immagazzinato a filo con la maniglia. La struttura corrisponde a quella di un cassetto di 75 mm con un frontale di altezza 50 mm. Le maniglie sono dotate di portaetichette e di coperture trasparenti. I fogli per etichette, stampabili con il sistema di etichettatura LISTA Script, sono forniti separatamente. Versione: lamiera d'acciaio. Versione lamelle: profilato in lamiera d'acciaio, zincato Sendzimir. Colore: grigio luce, RAL 7035 ESD.

Ripiano estraibile

1146 918 459 75 - 200 **96.563.000**



Ripiano spostabile liscio

Ripiano spostabile inclusi 4 supporti. Versione: lamiera d'acciaio RAL 7035 ESD. Lati longitudinali smussati di 4 x 90 gradi. Spessore di 35 mm con una portata di 160 kg.

L  **1100 mm** Per corpi di larghezza 1100 mm aperti, con porte a battente.

Per larghezza armadio mm	Larghezza utile mm	Profondità utile mm	Altezza frontale mm	Altezza utile mm		Cod. art.
Ripiano spostabile liscio						
641	967	549	-	-	160	96.564.000



con perno

- le ante si chiudono a filo con il corpo dell'armadio
- per l'impiego senza cassetti o ripiani estraibili
- apertura con angolo di circa 115 gradi.

Indicazione: l'altezza frontale equivale all'altezza del frontale del cassetto
Altezza effettiva del materiale di suddivisione cfr. pag. 92.

Set di materiale di suddivisione cavalierino escluso.
Materiale di suddivisione e sistema di etichettatura cfr. da pag. 90.



Scaffalature ESD

SOLIDITÀ E VERSATILITÀ

La principale caratteristica del scaffale universale ESD di LISTA è l'assoluta modularità. Disponibile in diverse altezze, profondità e larghezza di campata, il sistema ad incastro si adatta rapidamente e facilmente alle più svariate esigenze. Possibilità di personalizzazioni con ripiani, pareti divisorie, cassette e altro permettono di ottenere uno stoccaggio ben visibile, che consente il risparmio dello spazio e che rimane accessibile in qualsiasi momento. È indifferente che si tratti di minuteria, merce alla rinfusa, utensili o materiale d'archivio: lo scaffale universale ESD di LISTA è la soluzione ottimale per il magazzino: anche nel settore Lean.

! SEMPRE DA LISTA

Ampia scelta di colori

4 colori standard, altri colori disponibili su richiesta;
cfr. pag. 97.

Sistemi di chiusura intelligenti

Cilindro intercambiabile per adattarsi ai sistemi di chiusura esistenti, chiusure con controllo da remoto con RFID Lock, per la massima sicurezza in linea con le tue esigenze;
cfr. pag. 10

Possibilità di configurazione personalizzate

in termini di dimensioni, allestimento, chiusura, colore e suddivisione dei cassetti

Massima combinabilità

Dimensioni standardizzate per tutti gli scaffali universali ESD di LISTA delle più svariate strutture



+ Protezione ESD
I sistemi scaffale sono conformi ai requisiti ESD

+ Massima stabilità
grazie a solidi pareti laterali con una portata da 1000 kg per campata

+ Portata elevata
da 80 kg a 400 kg per ripiano

+ Grande capacità di immagazzinamento in poco spazio:
possibile anche in versione a due piani, su richiesta

+ Montaggio rapido e semplice
il sistema ad incastro, senza l'uso di viti, di tutti gli elementi e dei ripiani facilita il montaggio

+ Modularità assoluta
grazie alle dimensioni standardizzate per tutti gli scaffali universali LISTA e alle possibilità di configurazione personalizzate.

+ Sempre adeguabile ai nuovi articoli immagazzinati
Grazie alla flessibilità di installazione e di modifica di ripiani, cassetti ed elementi singoli con passo da 25 mm

+ Chiusura sicura
a scelta, con ante a battente oppure con pareti posteriori

+ Perfetto per gli ambienti Lean
grazie alle pareti laterali posteriori e di chiusura forate nonché ai ripiani inclinati per la preparazione rapida ed ergonomica di utensili e materiale.

+ Massimo sfruttamento degli scaffali
grazie a un'altezza degli spigoli dei ripiani di soli 25 mm per l'altezza piena dei raccoglitori



+ Modularità massima ed enorme varietà di esecuzioni

Insieme, gli elementi singoli e gli accessori del sistema di scaffalatura universale, possono essere posizionati liberamente e combinati tra loro secondo il principio modulare, in entrambe le varianti di allestimento (con montanti per scaffale o parete laterale)

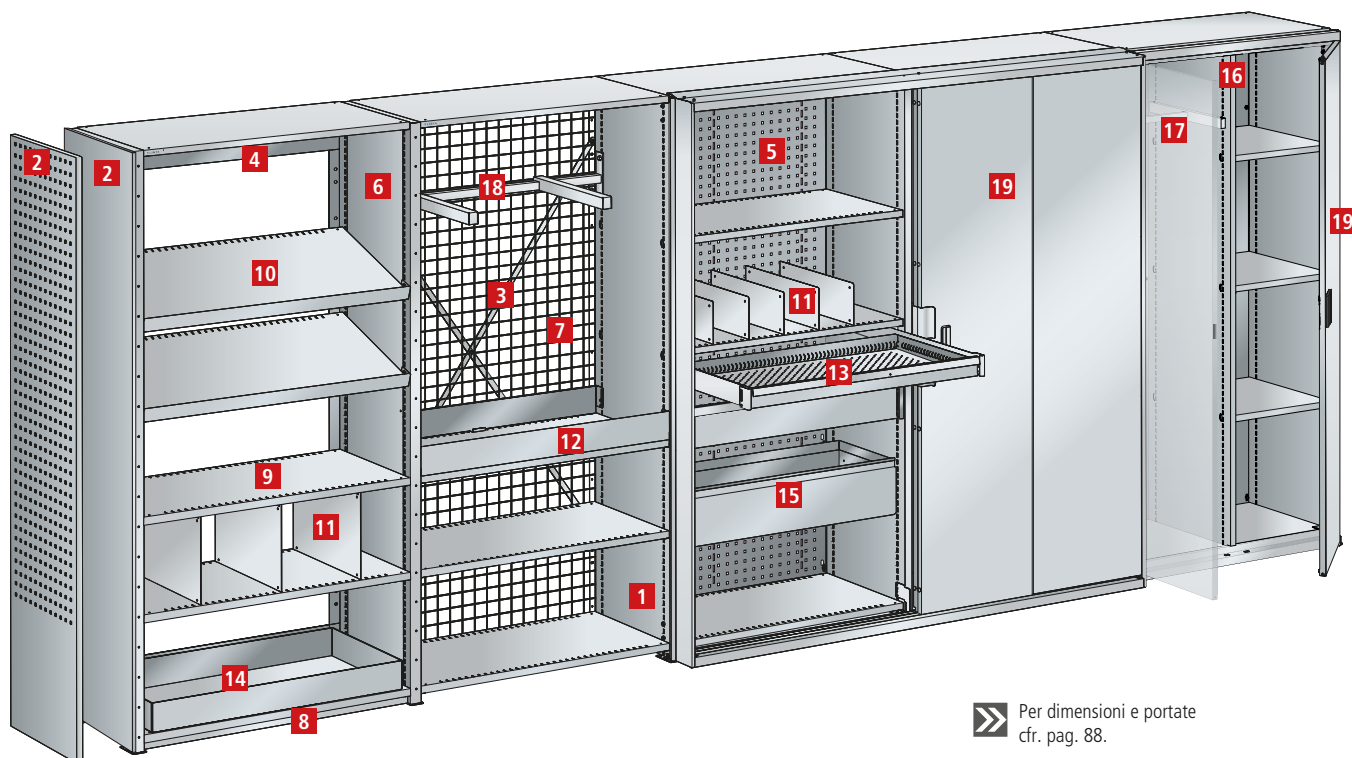

➤ Per dimensioni e portate
cfr. pag. 88.

1 Parete laterale

Elegante struttura chiusa con carico campata max. di 1000 kg, impedisce anche la caduta degli articoli

2 Parete laterale di chiusura, liscia o forata

Per la copertura dei montanti per scaffali aperti o delle serie di fessure delle pareti laterali, versione forata per ganci per attrezzi

3 Coppia diagonali

Per la stabilizzazione longitudinale degli scaffali

4 Giunti longitudinali

In alternativa alla coppia diagonali per l'utilizzo su entrambi i lati

5 Parete posteriore, liscia o forata

Per la copertura posteriore delle campate dello scaffale funge al contempo anche da stabilizzazione longitudinale, versione forata per ganci per attrezzi

6 Parete intermedia

Viene posta tra i montanti per scaffali

7 Parte a rete

Utilizzabile come parte laterale di chiusura, posteriore o intermedia, impedisce l'accesso ma garantisce trasparenza e aerazione

8 Coprizoccoli

Per la protezione da polvere e sporco. Impedisce la caduta di oggetti

9 Ripiano

Elevato carico campata da 80 a 280 kg (altezza spigolo 25 mm) e 400 kg (altezza spigolo 39 mm) per uno sfruttamento ottimale dello spazio, liscio o fessurato a scelta

10 Ripiani inclinati LEAN

Battute di arresto aggiugnibili per il fissaggio inclinato di ripiani, per una disposizione ergonomica di materiale ed elementi

11 Pareti divisorie e separatori

Per la suddivisione dei ripiani fessurati, ideale per lo stoccaggio di minuteria e piccole scatole

12 Lista di protezione

Per l'immagazzinamento pulito e visibile di merce alla rinfusa

13 Cassetto

Estrazione totale con portata di 50 kg per l'immagazzinamento di minuteria per risparmiare spazio, numero materiale di suddivisione

14 Vasca di recupero

Per lo stoccaggio di liquidi e per l'impiego come vasca di sgocciolamento

15 Telaio estraibile per cartelle sospese

Adatto a cartelle sospese A4, portata 50 kg, per cartelle sospese visibili e facilmente accessibili

16 Parete divisoria centrale

Per la suddivisione verticale dell'intera campata

17 Appendiabiti

Ideale per la conservazione di abiti e strumenti di protezione da lavoro

18 Barra

Per lo stoccaggio in verticale, la divisione dei ripiani e per l'immagazzinamento di materiali ad anello (cavi, cinghie e tubi flessibili)

19 Ante a battente

Protezione sicura da accessi e polvere con le ante a battente chiudibili

+ Possibilità di configurazione personalizzate



Superficie d'appoggio dello scaffale

1. Struttura e altezza scaffale

2. Elemento di stabilizzazione

- Scelta della misura del ripiano L x P (ad es.: 1000 x 500 mm)
- Il calcolo della misura esterna è deducibile dall'indicazione di progettazione a pag. 86

- Scelta dell'altezza dello scaffale A
- Copertura dei montanti per scaffali opzionale, giunti, pareti di chiusura e divisorie, ancoraggio al suolo, piastre di livellamento

- Celta degli elementi di tenuta: coppia diagonali, pareti posteriori o giunti longitudinali



3. Ripiani

4. Accessorio

5. Elementi aggiuntivi

- Scelta dei ripiani (liscio, fessurato) e del carico
- Opzionali: fermi di battuta per ripiani inclinati, etichettatura ripiani, pareti divisorie e separatori per ripiani.

- Opzionali: scelta dell'accessorio lista di protezione, cassetti, materiale di suddivisione, vasca di recupero, appendiabiti, Pannello di copertura, ecc.

- Opzionali: ante a battente





Dimensioni e portate



Indicazione di progettazione

Calcolo della misura esterna

Larghezza totale scaffale: somma larghezze ripiani +50 mm (piastra di livellamento esterna)
Profondità totale scaffale: profondità ripiano +36 mm

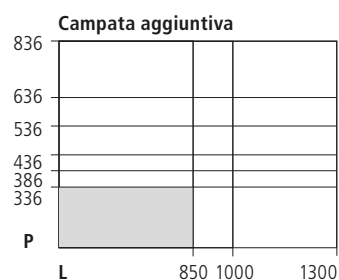
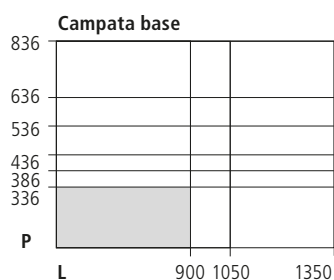

Campata di base e d'estensione max. per campata

Distanza fra ripiani (mm)	150	300	450	600	max. 750
Carico per campata con diagonali o giunti longitudinali (kg)	max. 800	max. 770	max. 750	max. 710	max. 680
Carico per campata con pareti a posteriori (kg)	max. 1050	max. 1000	max. 950	max. 900	max. 850



Distribuire i pesi in modo uniforme!

Scaffali di base e aggiuntivi

Carico ripiano 160 kg, zincato o laccato

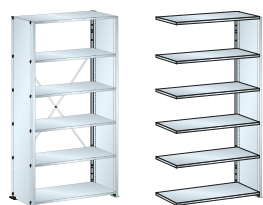

Campata base*
2 pareti laterali in lamiera piena
1 coppia diagonali, zincata
5 ripiani, lisci (spessore 25 mm)

Campata aggiuntiva*
1 parete laterale in lamiera piena
5 ripiani, lisci (spessore 25 mm)

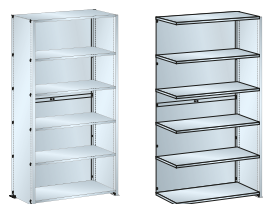

Campata base*
2 pareti laterali in lamiera piena
1 parete posteriore, liscia (2 pezzi)
5 ripiani, lisci (spessore 25 mm)

Campata aggiuntiva*
1 parete laterale in lamiera piena
1 parete posteriore, liscia (2 pezzi)
5 ripiani, lisci (spessore 25 mm)



Campata base**
2 pareti laterali in lamiera piena
1 parete posteriore, liscia (2 pezzi)
1 anta a battente chiudibile
5 ripiani, lisci (spessore 25 mm)

Campata aggiuntiva**
1 parete laterale in lamiera piena
1 parete posteriore, liscia (2 pezzi)
1 anta a battente chiudibile
5 ripiani, lisci (spessore 25 mm)

L **x** **P** **1000 x 500 mm**

Carico ripiano 160 kg

Campata base

Campata aggiuntiva

A mm	Numero ripiani	Cod. art	Cod. art
2000	5	95.937.XXX	95.938.XXX

2000	5	95.939.XXX	95.940.XXX
------	---	-------------------	-------------------

2000	5	95.941.XXX	95.942.XXX
------	---	-------------------	-------------------

Ripiani lisci

Carico ripiano max. 160, 220 e 280 kg

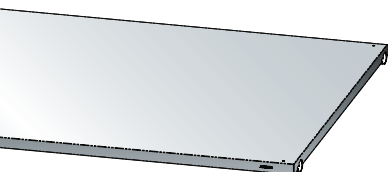

Ganci di fissaggio ripiani inclusi.
Spessore ripiano 25 mm. Versione: lamiera d'acciaio.
Colore: come da tabella colori.

L **x** **P** **1000 x 500 mm**

Carico scomparto	Versione	Cod. art
160 kg	liscio	95.943.XXX
220 kg	liscio	95.944.XXX
280 kg	liscio	95.945.XXX



*zincato o laccato
**solo laccato





Materiale di suddivisione ESD

ORDINE PER IL TUO SUCCESSO

Il materiale di suddivisione per cassette ESD di LISTA assicura sistematicamente l'ordine in ogni settore e per qualsiasi esigenza. Dalla minuteria all'utensile NC, le nostre vaschette ESD, conche ESD, lamine divisorie e altro offrono soluzioni flessibili praticamente per qualsiasi articolo da immagazzinare. Il risultato si vede: l'ordine sistematico, infatti, riduce i tempi di ricerca, semplifica i processi di lavoro e assicura così risultati efficienti.



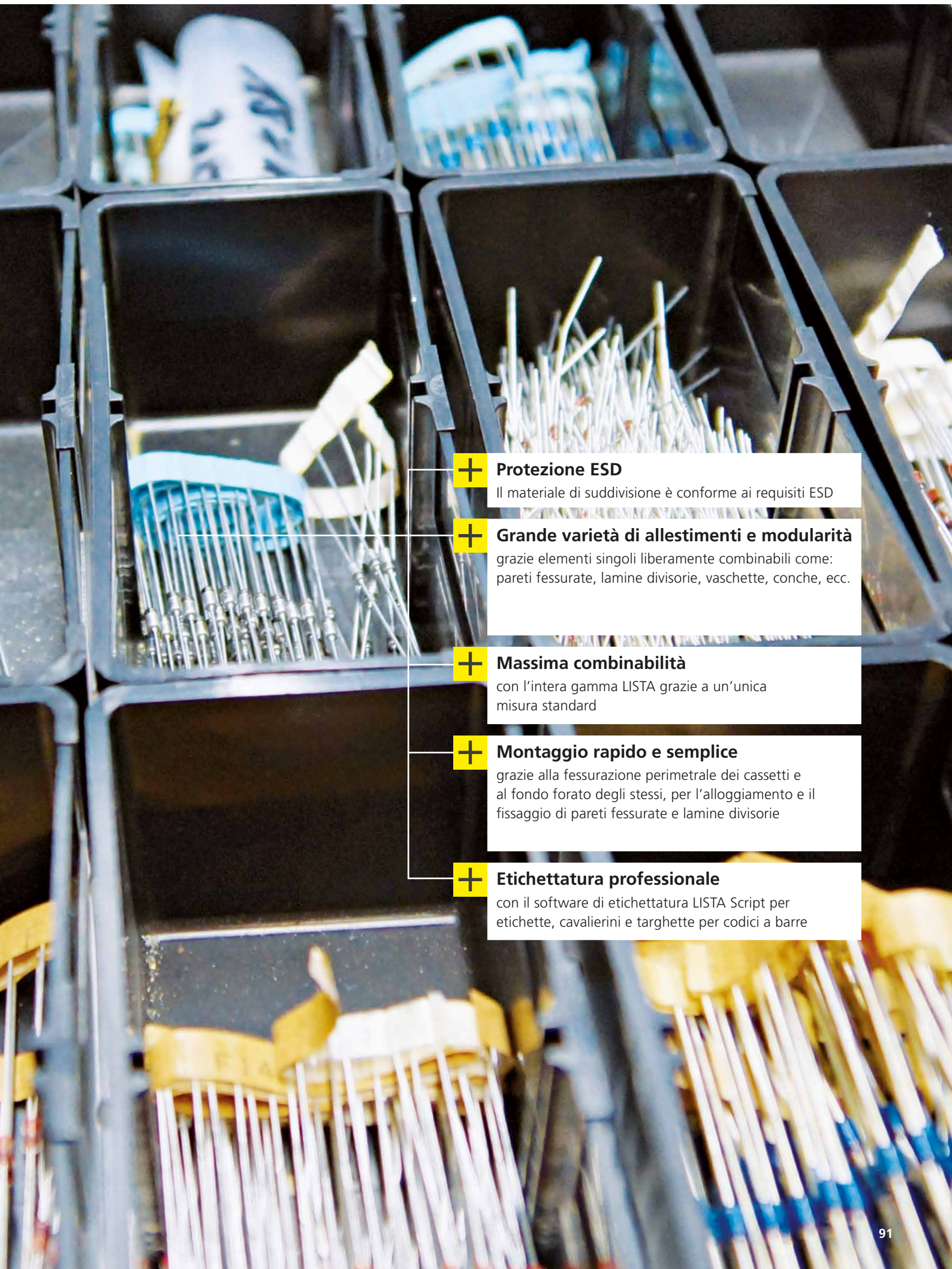

Protezione ESD

Il materiale di suddivisione è conforme ai requisiti ESD



Grande varietà di allestimenti e modularità

grazie elementi singoli liberamente combinabili come: pareti fessurate, lamine divisorie, vaschette, conche, ecc.



Massima combinabilità

con l'intera gamma LISTA grazie a un'unica misura standard



Montaggio rapido e semplice

grazie alla fessurazione perimetrale dei cassetti e al fondo forato degli stessi, per l'alloggiamento e il fissaggio di pareti fessurate e lamine divisorie



Etichettatura professionale

con il software di etichettatura LISTA Script per etichette, cavalieri e targhette per codici a barre



Particolarmente indicate per cassette ESD con altezza dei frontalini di: 50, 75, 100, 125 mm

Come posso suddividere il mio cassetto ESD di LISTA?

Esempio: vaschette e conche per cassette 36 × 27 E (612 × 59 mm)

* La vaschetta possiede inoltre una parete divisoria centrale fissa.

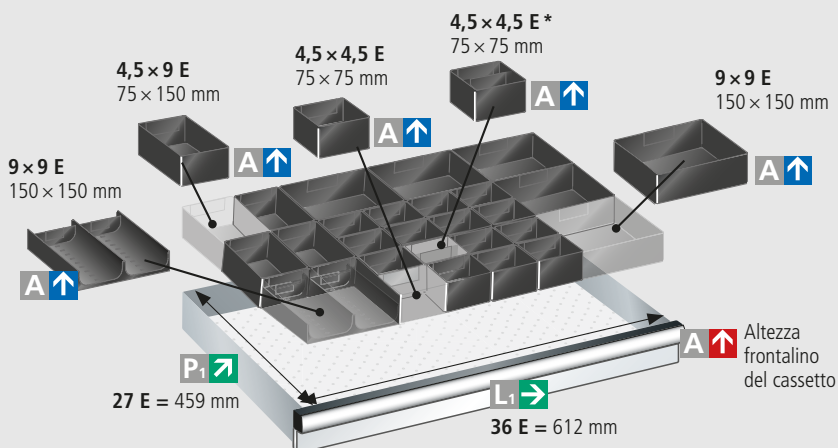
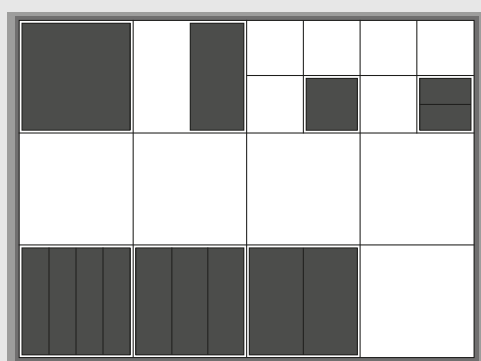

La perfetta suddivisione dei cassette

Immagazzinate minuteria ed elementi rotondi in maniera professionale e impeccabile nei cassette ESD di LISTA con le vaschette e le conche LISTA.

La tabella a destra mostra la capacità massima del cassetto in base alle dimensioni delle vaschette e delle conche. Le dimensioni sono standardizzate, e quindi è possibile scegliere la combinazione preferita perché si adattano a qualsiasi cassetto LISTA.

Occorre considerare l'altezza del frontalino del cassetto ESD (misura esterna).

Capacità massima per cassetto con:

9 × 9 E
150 × 150 mm



Numero vaschette/conche

4,5 × 9 E
75 × 150 mm



Numero vaschette

4,5 × 4,5 E
75 × 75 mm



Numero vaschette

Unità cassetto (E)

L₁ → P₁ ↗

18 × 27	306 × 459 mm	6	12	24
27 × 27	459 × 459 mm	9	18	36
36 × 27	612 × 459 mm	12	24	48
54 × 27	918 × 459 mm	18	36	72
18 × 36	306 × 612 mm	8	16	32
27 × 36	459 × 612 mm	12	24	48
36 × 36	612 × 612 mm	16	32	64
45 × 36	765 × 612 mm	20	40	80
54 × 36	918 × 612 mm	24	48	96
64 × 36	1088 × 612 mm	28	56	112
78 × 36	1326 × 612 mm	32	68	136



Vaschette, standard



Altezza
frontalino
cassetti (mm) **A** ↑ Altezza
(mm) **A** ↑

		9 × 9 E	4,5 × 9 E	4,5 × 4,5 E	4,5 × 4,5 E
		150 × 150 mm	75 × 150 mm	75 × 75 mm	75 × 75 mm
		Cod. art.	Cod. art.	Cod. art.	Cod. art.
		6 pz./set	6 pz./set	12 pz./set	12 pz./set
50	26	80.205.000	80.209.000	80.207.000	80.203.000*
75	46	80.204.000	80.208.000	80.206.000	-
100	71	80.210.000	80.211.000	-	-

* La vaschetta Cod. art. 80.185.000 possiede inoltre una parete divisoria centrale fissa.

Conche, standard



Separatore di conche

		9 × 9 E (150 × 150 mm)		
		Ø 33 mm, 4 conche	Ø 45 mm, 3 conche	Ø 70 mm, 2 conche
		Cod. art.	Cod. art.	Cod. art.
Versione				
Elementi conca 9 × 9 E	6 pz./set	80.214.000	80.213.000	80.212.000
Separatori conche	10 pz./set	80.219.000	80.217.000	80.215.000

Attenzione: Considerare l'altezza utile del cassetto a seconda del materiale da contenere.

Cavaliere per vaschette

Cavaliere da inserire nell'incavo delle vaschette.
Etichette incluse e cellofan.



Dimensioni etichette (L × A) mm	Quantità	Cod. art.
47 × 12	20 cavalieri	80.169.000



Etichette LISTA Script «Confezione universale»

Il software di etichettatura può essere scaricato dal sito Web LISTA alla pagina www.lista.com/script.

Dimensioni etichette (L × A) mm	Quantità	Cod. art.
210 × 22 / 70 × 22	2 fogli	80.325.000
47 × 12	76 etichette	
47 × 18	52 etichette	
27 × 12	133 etichette	

i

Inserire correttamente il materiale di suddivisione
Le conche dovrebbero sempre essere installate nella direzione di scorrimento dei cassetti, perché altrimenti gli elementi rotondi, come trapano e simili, potrebbero cadere in caso di chiusura violenta dei cassetti.



Tappetini antiscivolo

Tappetini antiscivolo per l'immagazzinamento in sicurezza di articoli delicati. Da inserire sul fondo del cassetto.
Versione: tappetini a rete di PVC/nylon. Colore: antracite.

Per cassette dimensioni unità (E)	larghezza mm	profondità mm	spessore mm	Cod. art.
18 x 27	300	450	3	119.001.000
18 x 36	300	600	3	119.000.000
27 x 27	450	450	3	119.020.000
27 x 36, 36 x 27	450	600	3	100.396.000
36 x 36	600	600	3	100.394.000
54 x 27	900	450	3	110.119.000
54 x 36	900	600	3	130.745.000



Inserti modellabili in materiale espanso

Servono all'immagazzinamento di articoli molto delicati oppure di forma non determinata. Con i coltelli per incisione è possibile ottenere un sostegno preciso. Versione: polietilene-plastica. Colore: nero.

Per cassette dimensioni unità (E)	larghezza mm	profondità mm	spessore mm	Cod. art.
36 x 27, 27 x 36	600	447	22	80.917.000
36 x 36	600	600	22	80.918.000
54 x 27	906	447	22	80.923.000
54 x 36	906	600	22	80.919.000

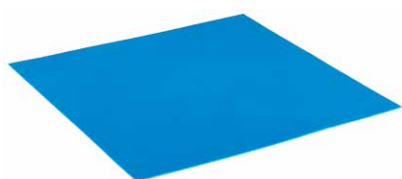

Supporto per inserti modellabili in materiale espanso

Versione: polietilene-plastica. Colore: blu.

Per cassette dimensioni unità (E)	larghezza mm	profondità mm	spessore mm	Cod. art.
36 x 27, 27 x 36	600	447	3	80.906.000
36 x 36	600	600	3	80.907.000
54 x 27	906	447	3	80.924.000
54 x 36	906	600	3	80.908.000

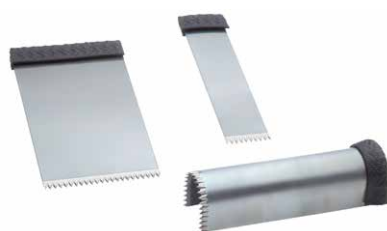

Coltello per incidere inserti modellabili in materiale espanso

Per il taglio preciso degli inserti modellabili in materiale espanso, in bianco.

Larghezza mm	Altezza mm	Cod. art.
20	80	80.920.000
50	80	80.921.000
20 x 20 forma a «U»	80	80.922.000

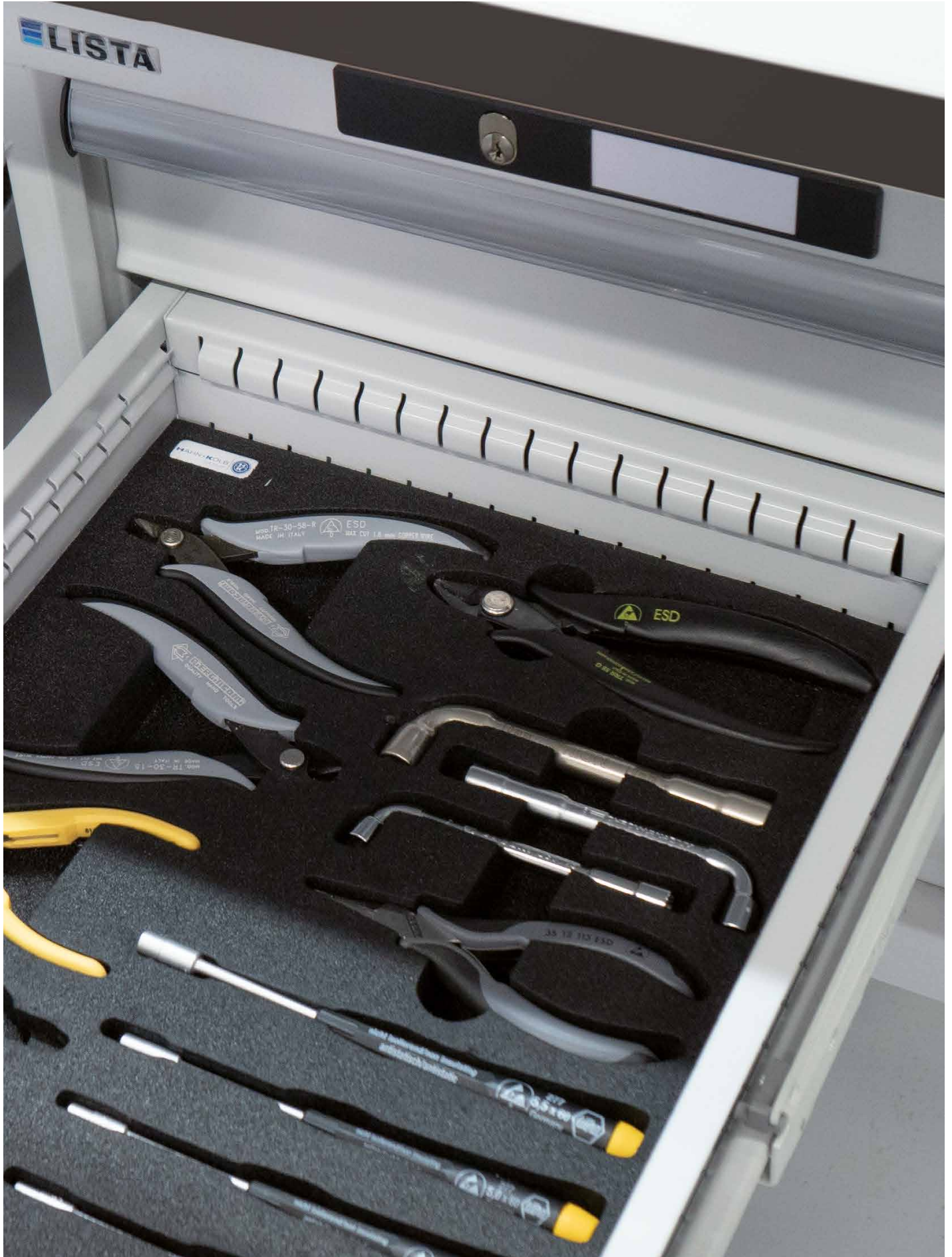



REFERENZE

Da LISTA siete in ottima compagnia. Sono infatti già oltre 100.000 le prestigiose aziende di tutto il mondo che fanno affidamento sulle nostre soluzioni. Sono interessati ogni settore e ogni ordine di grandezza, da ABB fino alla Zürcher Hochschule für Angewandte Wissenschaften. Di seguito è riportato un sunto dell'elenco dei nostri clienti.



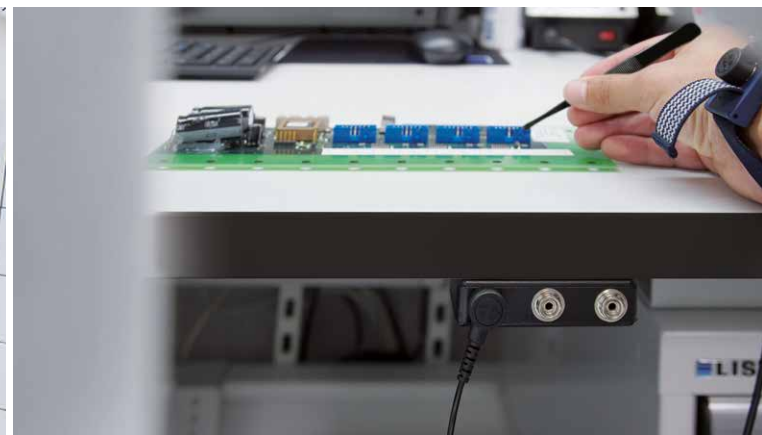



CONSULENZA E PROGETTAZIONE

Da LISTA la qualità del servizio è scritta in maiuscolo. Potete contattarci. Nel magazzino o in officina, nel montaggio, nella produzione, nello spazio di socializzazione oppure in ufficio: a prescindere dalla soluzione desiderata, assistiamo il cliente in maniera completa e competente dalla progettazione fino al servizio post vendita.

Avete in mente un progetto ESD di grandi dimensioni? Saremo lieti di assistervi personalmente, analizzando insieme a voi le esigenze specifiche e visualizzando il vostro nuovo sistema di arredamento grazie al nostro software di progettazione LISTA Draw. Il nostro servizio comprende inoltre il montaggio e la manutenzione. LISTA offre soluzioni complete e su misura per un posto di lavoro funzionale, in linea con la filosofia dell'azienda: making workspace work.

Il vostro referente

cfr. pag. 100

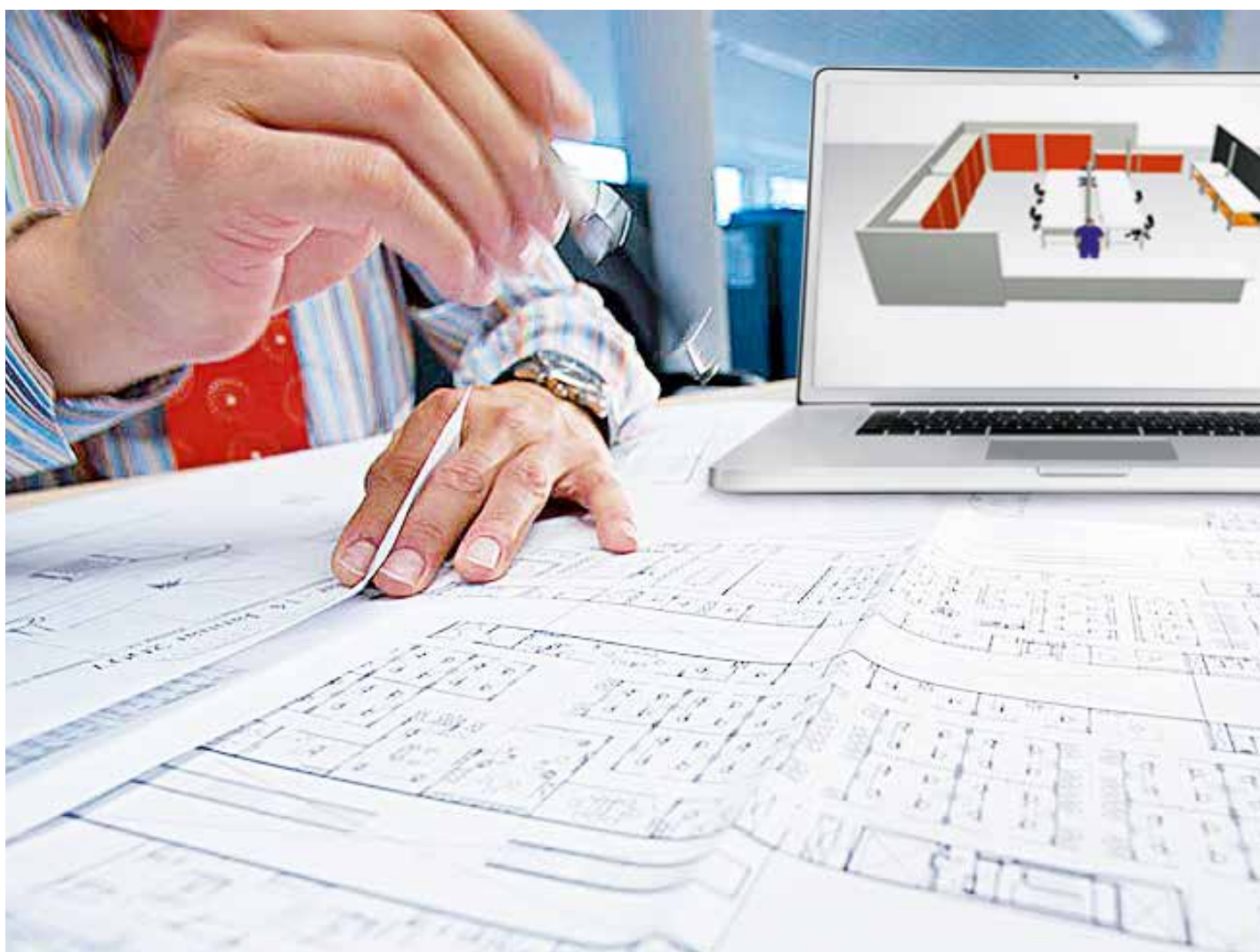

INFORMAZIONI PER L'ORDINAZIONE

+ Il vostro colore personalizzato su richiesta

Vantaggi

LISTA è in grado di soddisfare tutte le esigenze in fatto di colore. Oltre ai colori ESD standard esistenti, su richiesta si possono produrre anche altri colori.

- corpi armadio con superfici antigraffio e resistenti all'usura grazie all'ecologica verniciatura a polvere



4 colori standard



.540

Arancione

NCS S 1080-Y40R ESD



.530

Grigio chiaro

NCS S 2403-Y ESD



.590

Grigio luce

RAL 7035 ESD



.550

Grigio antracite

RAL 7016 ESD

+ Il sistema di misura intelligente

Le unità LISTA (E)

Grazie alla pratica dimensione modulare, le unità LISTA (E) garantiscono una chiara corrispondenza tra corpo, cassetto e materiale di suddivisione. **Un'unità LISTA (E) è pari a 17 mm** e si basa sulla modularità per la suddivisione dei cassetti. I corpi delle cassettiere e i cassetti per tali corpi presentano la stessa quantità di unità LISTA, sebbene abbiano dimensioni diverse.

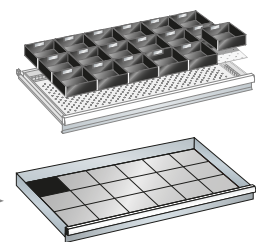
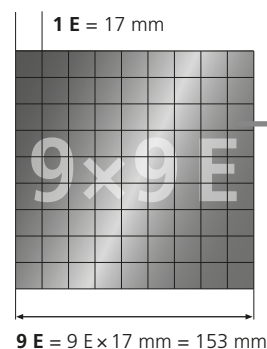

Esempio:
superficie d'appoggio
dell'armadio
1023 x 572 mm:
6 x 9 E = **54 E** (larghezza)
3 x 9 E = **27 E** (profondità)

Unità LISTA	Profondità 27 E				Profondità 36 E						
	18 x 27 E	27 x 27 E	36 x 27 E	54 x 27 E	18 x 36 E	27 x 36 E	36 x 36 E	45 x 36 E	54 x 36 E	64 x 36 E	78 x 36 E
Superficie d'appoggio dell'armadio mm	411 x 572	564 x 572	717 x 572	1023 x 572	411 x 725	564 x 725	717 x 725	870 x 725	1023 x 725	1193 x 725	1431 x 725
Superficie utile dei cassetti mm	306 x 459	459 x 459	612 x 459	918 x 459	306 x 612	459 x 612	612 x 612	765 x 612	918 x 612	1088 x 612	1326 x 612



ASSISTENZA AI CLIENTI SENZA FRONTIERE

LISTA AG **Svizzera**

Fabrikstrasse 1
CH-8586 Erlen

Telefono +41 71 649 21 11
Fax +41 71 649 22 03
info@lista.com

LISTA Austria GmbH **Austria**

Telefono +43 1 291 20
Fax +43 1 291 204
info.at@lista.com

LISTA Italia s.r.l. **Italia**

Telefono +39 02 935 70 196/362
Fax +39 02 935 70 417
info.it@lista.com

LISTA Sistemas de **Almacenaje, S. A.** **Spagna**

Telefono +34 938 575 927
info.es@lista.com

LISTA GmbH **Germania**

Brückenstrasse 1
D-51702 Bergneustadt

Telefono +49 2261 40 30
Fax +49 2261 40 32 22
info.de@lista.com

LISTA (UK) Ltd. **Gran Bretagna**

Telefono +44 1 908 222 333
Fax +44 1 908 222 433
lista.uk@lista.com

LISTA France **Francia**

Telefono + 33 4 50 31 71 71
Fax + 33 4 50 31 71 79
info.fr@lista.com



LISTA Sedi produttive

- Svizzera | 57.700 m²
- Germania | 17.650 m²

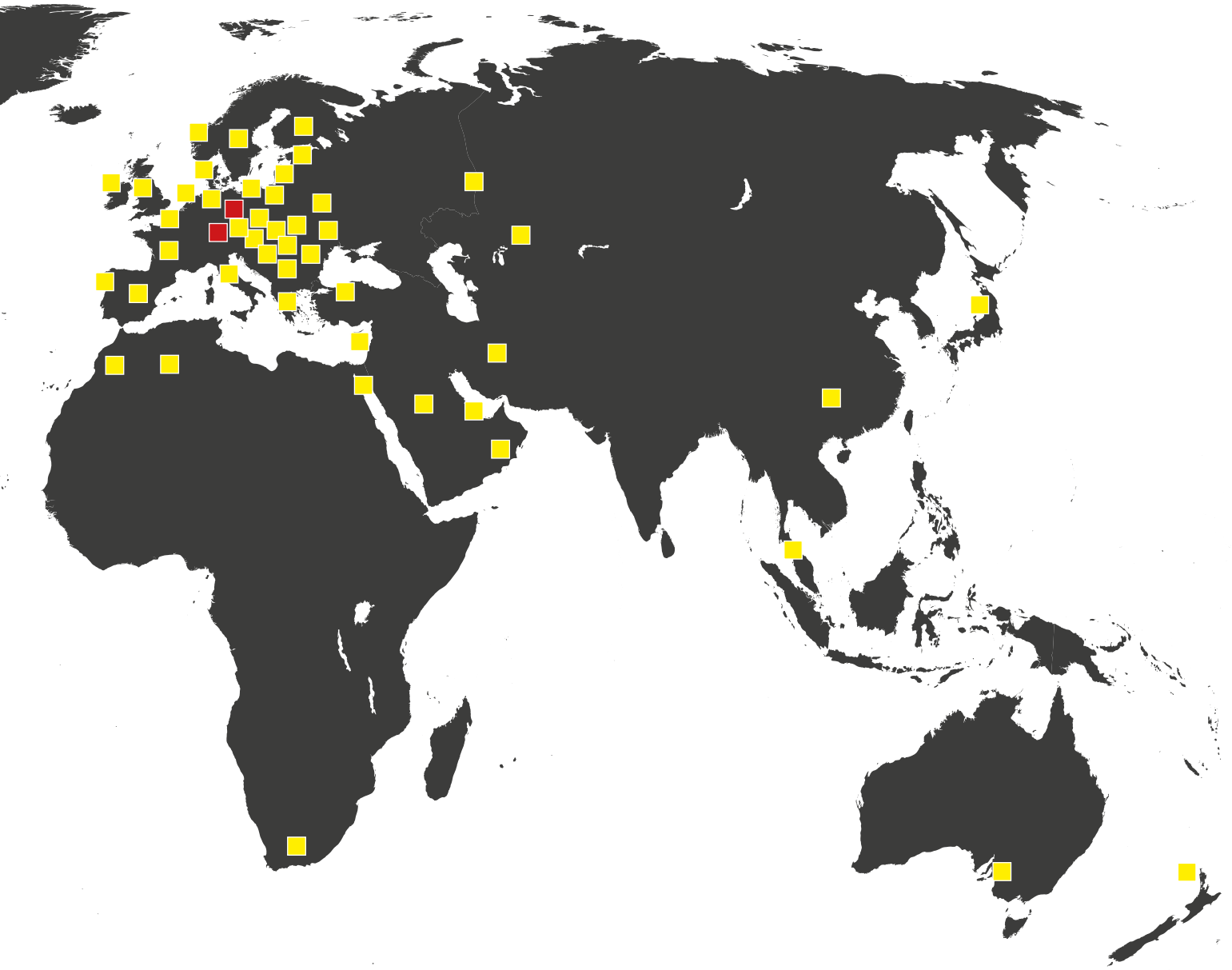

LISTA Assistenza ai clienti

Albania ■ Arabia Saudita ■ Australia ■ Austria ■ Azerbaigian ■ Bahrain ■ Belgio ■ Bosnia-Erzegovina ■ Bulgaria ■ Cina ■ Corea del Sud
 Croazia ■ Danimarca ■ Egitto ■ Emirati Arabi Uniti ■ Estonia ■ Filippine ■ Finlandia ■ Francia ■ Germania ■ Giappone ■ Giordania
 Grecia ■ Hong Kong ■ India ■ Indonesia ■ Iran ■ Irlanda ■ Israele ■ Italia ■ Kazakistan ■ Kuwait ■ Lettonia ■ Liechtenstein ■ Lituania
 Lussemburgo ■ Macedonia ■ Malaysia ■ Montenegro ■ Norvegia ■ Nuova Zelanda ■ Oman ■ Paesi Bassi ■ Pakistan ■ Polonia ■ Portogallo
 Qatar ■ Regno Unito ■ Repubblica Ceca ■ Romania ■ Russia ■ Russia Bianca ■ Serbia ■ Singapore ■ Slovacchia ■ Slovenia ■ Spagna
 Sudafrica ■ Svezia ■ Svizzera ■ Taiwan ■ Thailandia ■ Turchia ■ Turkmenistan ■ Ucraina ■ Ungheria ■ Uzbekistan ■ Yemen



Spiegazione dei simboli

Caratteristiche del prodotto



10 anni di garanzia



Sicurezza comprovata



Regolazione dell'altezza in mm



Portata dei cassetti in kg



Portata del ripiano in kg



Portata del ripiano estraibile in kg



Portata del banco in kg



Portata del corpo armadio

Sistemi di chiusura



KEY Lock

La chiusura standard, con cilindro intercambiabile, consente il semplice adeguamento dei sistemi di chiusura esistenti. La serratura blocca contemporaneamente tutti i cassetti.



CODE Lock

In questo caso la chiave viene sostituita da una combinazione numerica. Per aprire le cassettiere è sufficiente una semplice combinazione numerica di 4-6 cifre.



RFID Lock

L'RFID Lock LISTA offre una chiusura automatica e senza contatto a distanza grazie all'utilizzo della tecnologia RFID (identificazione a radiofrequenza). Consiste in un transponder nella serratura e un'unità di comando mobile come badge o scheda.



AUTO Lock

Come l'RFID Lock, apre e chiude automaticamente; possibile anche con temporizzazione.



Colophon

Editore:

LISTA AG
Fabrikstrasse 1
CH-8586 Erlen
info@lista.com
www.lista.com

Il presente documento è stato redatto al meglio delle conoscenze attuali. L'editore declina qualsiasi responsabilità per errori tipografici, errori e informazioni incomplete. Per motivi di stampa, potrebbero esserci discordanze tra questa carta colori e le tonalità originali.

Condizioni generali di vendita

Le Condizioni generali di vendita e altre informazioni aggiornate sono disponibili alla pagina www.lista.com. Il presente documento è protetto dai diritti d'autore. Per la riproduzione, anche parziale, è richiesta l'autorizzazione scritta dell'editore.



www.lista.com